

extremis[®]

Price list



Tools for togetherness

プライスリストの操作について



画像やボタンをクリックすると
ページ・サイトに移動できます！

各部分について

商品詳細・
納品事例など



- お問い合わせやお見積り
- 商品一覧ページに戻れます

車椅子の
アクセス



本体サイズ : ø 2310 × H 750 mm 151 kg

| | | | |
|--|--|-------------------------|----------------------|
| | | イロコウッド・亜鉛メッキ | ¥1,428,000 GAR001 |
| | | イロコウッド (FSC 100%)・亜鉛メッキ | ¥1,635,000 GAR053 |
| | | オイル塗布代 | ¥30,000(実費) |

オプション
クッション
4個セット

| | | | |
|--|--|----------------------|--------------------|
| | | グレーシャイン サンプレラ* ナテ | ¥258,000 GAR033 |
| | | マーブル サンプレラ* ロビ | ¥320,000 GAR133 |

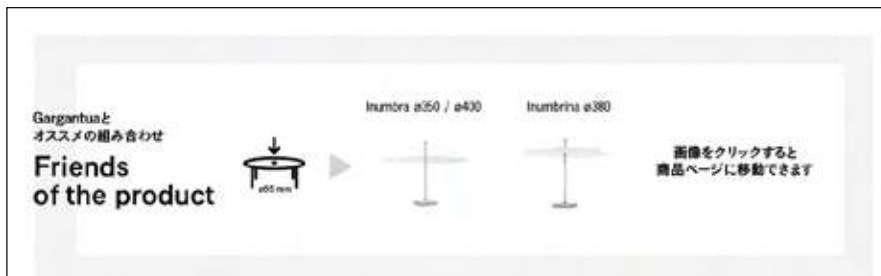

おすすめの組み合わせ一覧

Hi there!

extremis は 1994 年の誕生以来、アウトドアという過酷な環境に耐えうる素材の選定、時代や場所に左右されないシンプルなデザインなど。世代を超えて受け継がれるサステイナブルなものづくりを大切にしています。美しさはもちろん、サステナビリティとエコロジー、使い勝手や快適性、メンテナンスのしやすさ、経済性、耐久性など、あらゆる実用的な側面を考え、ものづくりを行なっています。

NEED HELP?

プライスリストについて、何かご不明点がございましたらいつでもお問い合わせください。

詳細のお見積もりをご希望の方もお気軽にご相談ください。

TEL 054 208 2239

ARE YOU SURE...

今ご覧になっているプライスリストが最新バージョンであることを必ずご確認ください。

ご不明な場合には下記までお問い合わせください。

info@tistou.jp

Choose wisely

extremisは品質の高い商品をご提供していますが、すべてのマテリアルには限界があります。

木材を長く使用される場合、メンテナンスは欠かせません。人は歯を白く保つために歯みがきをしますが、同様にアウトドア家具もまた、定期的なお掃除とメンテナンスが必要です。特に湿度の高い環境や大気汚染、さらに使用頻度の高い場合は必ずお手入れをしてください。各素材のメンテナンス方法については、ページ最後のメンテナンスページを参照いただくか、extremisのウェブサイト<https://www.extremis.com/en/product-care>をご確認ください。

We ♥ your project

1アイテムにつき5-10個以上ご注文の場合、オリジナルのカラーのオーダーが可能です。その際にはリードタイムは通常と異なります。個数は商品によって異なりますので、お問い合わせください。

Refurbishment tools

パーツ交換もご相談ください! extremisは、プロダクトをより長くお使いいただくために、スペアパーツをご用意しています。組み立ての工程を考慮して設計されているため、部品の交換はとても簡単です。詳しくは、www.extremis.com/refurbishment をご覧ください。







3D シミュレーションアプリ

www.extremis.com/pcon



配送とお支払いについて

| | |
|---|--|
|  | <p>ベルギー本社の規定により、ご注文商品決定後、ご入金をもって正式発注となります。</p> <p>【船便】半年程度 【AIR便】3ヶ月程度（別途AIR代がかかります。）</p> <p>発注時期が本国の長期休暇に重なる場合や数量が多い場合は別途追加リードタイムがかかるため、あらかじめご了承ください。</p> |
|  | <p>商品は原則としてお買取です。返品は納品時の破損のみお受けいたします。（到着後3日以内にFAX・メールにてご連絡ください）</p> |
|  | <p>extremisの家具は組立が必要です。配送は車上渡しとなります。大きい商品や重量のある商品をご注文の場合は人員の確保をお願い致します。カタログの写真と実際の商品は多少、色等の違いがあります。</p> |
|  | <p>国内送料はご注文いただいた商品アイテムの数量、輸送方法により異なりますのでお問い合わせください。受注の間違いを避ける為、FAX・メールにてご発注ください。発注後のキャンセルは基本的に受け付けません。</p> |

表示価格はすべて税抜きです。

アイコンについて

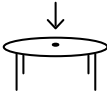
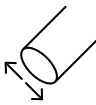
| | |
|--|----------------|
|  | 車椅子の アクセス可能 |
|  | パラソル取付可能 |
|  | ポール径 |



画像をクリックすると
商品ページに移動できます



Abachus
アバクス



Acacia
アカシア



AMAI
アマイ



Anker
アンカー



Bistroo
ビストロー



Captain's Chair
キャプテンズチェア



Deco cushions
デコクッション



Extempore
エクステンポ



Gargantua
ガルガンチュア



Hopper bench
ホッパーベンチ



Hopper bench AA
ホッパーベンチAA



Hopper combo
ホッパーコンボ



Hopper combo AA
ホッパーコンボAA



Hopper picnic
ホッパーピクニック



Hopper picnic AA
ホッパーピクニックAA



Hopper shade
ホッパーシェード



Inumbra
インアンブラ



Inumbrina
インアンブリーナ



Kosmos
コスモス



Kosmos parasol
コスモス パラソル



Marina combo
マリーナ コンボ



Marina picnic
マリーナ ピクニック



Marina table
マリーナ テーブル



Marina high table
マリーナ ハイテーブル



Pantagruel picnic
パンタグリユエル ピクニック



Pantagruel table
パンタグリユエル テーブル



Pantagruel high table
パンタグリユエル ハイテーブル



Picnik
ピクニック



Pontsūn
ポンツーン



Romeo & Juliet
ロミオ&ジュリエット



Sensu
センス



Sol+Luna
ソルナルナ



Sticks
スティックス



Tiki
ティキ



Tiki table
ティキテーブル



Virus
ウイルス



Walrus
ウォーラス

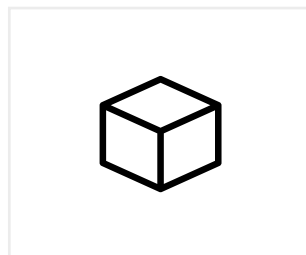

Materials
素材について

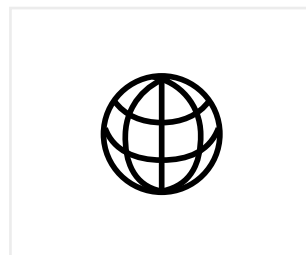

Sustainability
サステナビリティについて

商品の情報は
こちらから

商品の詳細

国内納品事例

テクニカルシート

ご購入を検討の皆様へ

説明書

TOP PAGE

アバクス

Abachus

© design by Dirk Wynants

アバクスはハイテーブルとパイプツールの一体型アウトドア家具。立っている間、6本のパイプのいずれかにもたれかかる事ができるユニークなデザインなので、職場の仲間や友人と気分転換のブレイクタイムに最適です。アバクスにもたれかかっていると、立ち姿もきれいに見えることが特徴です。

本体サイズ：φ2003 × H 1150 mm 66.6 kg

素材：亜鉛メッキ（脚）



| | 灰皿なし | | 灰皿付き | |
|--|---|---|---|---|
| |  |  | イロコウッド ¥841,000 ABA002 |  |
| |  | イロコウッド FSC 100% ¥897,000 ABA004 |  | ¥897,000 ABA003 |
| |  | オイル塗布代 | | ¥25,000(実費) |

オプション

灰皿 小

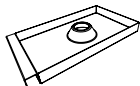
| | | |
|---|-------------|-------------------|
|  | 亜鉛メッキ 2L | ¥34,000 ABA005 |
|---|-------------|-------------------|

床固定パーツ

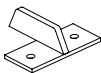
| | | |
|---|----------------|-------------------|
|  | 亜鉛メッキ 3個セット | ¥31,000 ABA007 |
|---|----------------|-------------------|

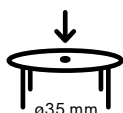
Abachusと
オススメの組み合わせFriends
of the product

Inumbrina 2500

画像をクリックすると
商品ページに移動できます

商品の情報は
こちらから

商品の詳細

テクニカルシート

ご購入を検討の皆様へ

説明書

TOP PAGE

アカシア

Acacia

© design by Dirk Wijnants

アカシアの木にインスパイアされた、新しい形のパラソル。コンパクトで非対称なその形状は、太陽を追いかけて回すことで影を作り出します。最小限の面積で、最大限の影を作り出すことができます。



心地の良い影を落とすためのパラソルです。

破損につながる為、雨・風の際にはパラソルを閉じ、カバーをしてください。











φ34 mm



本体サイズ：L 2310 × W 2350 × H 1890 / 2360 mm 26kg~

素材：ポリエステル PUコーティング加工 (キャンピー収納バッグ付き) ・スチールパウダーコーティング (ポール&チューブ) ・亜鉛メッキ (ベース)

| | | |
|---|----------------------------|--------------------|
|  | パピルスホワイト RAL9018 | ¥556,000 ACA349 |
|  | ベルディグリス RGB 133 147 142 | ¥556,000 ACA350 |
|  | リードグリーン RAL6013 | ¥556,000 ACA351 |
|  | カッパーブラウン RAL8004 | ¥556,000 ACA352 |
|  | ブラックレッド RAL3007 | ¥556,000 ACA353 |
|  | コバルトブルー RAL5013 | ¥556,000 ACA354 |
|  | ベージュレッド RAL3012 | ¥556,000 ACA355 |
|  | ボトルグリーン RAL6007 | ¥556,000 ACA356 |
|  | オーダーカラー 5個よりオーダー可能 | ¥556,000 ACA357 |

Acaciaと
オスズの組み合わせFriends
of the product

Tiki table



Virus

画像をクリックすると
商品ページに移動できます

オプション

パラソルベース

軽量ウェイト



Virus/Tiki tableとの組み合わせを推奨

亜鉛メッキプレート
φ 480 mm × 10mm - 15 kg

¥44,000

ACA010

スタンダード



Tiki tableとの組み合わせは不可

亜鉛メッキプレート2枚
φ 480 mm × 20mm - 30 kg

¥88,000

ACA011

重量ウェイト



Tiki tableとの組み合わせは不可

亜鉛メッキプレート3枚
φ 480 mm × 30mm - 45 kg

¥132,000

ACA012

バッテリーLEDライト(USB充電)

IP65 / 50w / 80Lm

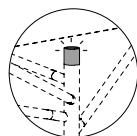

クールホワイト 6000K

¥37,000

ACA013



ウォームホワイト 3000K

¥37,000

ACA014

ACACIA COMBINATIONS

With Virus

Acacia + Virus 3-seater
+スタンダードベース



Acacia + Virus 4-seater
+スタンダードベース



Acacia + Virus 5-seater
+スタンダードベース



Acacia + Tiki table small
+軽量ウェイト



Acacia + Tiki table large
+軽量ウェイト

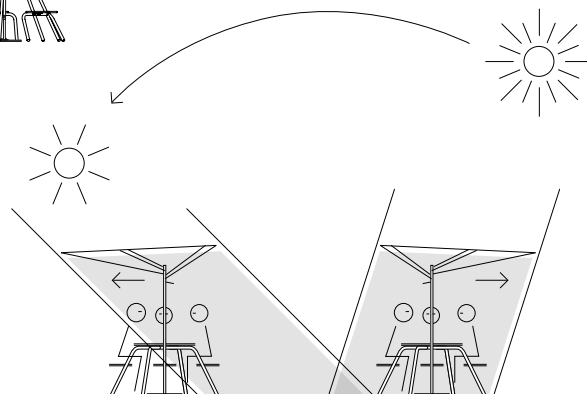

商品の情報は
こちらから

商品の詳細

国内在庫状況

テクニカルシート

ご購入を検討の皆様へ

TOP PAGE

アマイ

AMAi 亜鉛メッキ

© design by Dirk Wynants

アマイは、あらゆる物事が目まぐるしく変化する現代、多様化する生活環境や働き方、歳を重ねるごとに変わりゆくライフスタイルに寄り添い、それぞれの人に合わせてカスタマイズできる魔法のような家具です。インドアだけでなく、アウトドアでも使いたい。数人で会議をしたい、でも1人でデスクワークもしたい。仕事が終わったら大切な人たちとディナーをしたい。そうした私たちの暮らしの中で起こる“こうしたい!”にアマイは寄り添います。

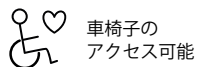
車椅子の
アクセス可能

詳細はこちら



スタンダードモジュール 屋外&室内用

本体サイズ : L 3040 × W 1130 × H 2300 mm 104.4 kg





素材 : 亜鉛メッキ (Aフレーム/トップレーム/フットレスト) ・ アルミパウダーコーティング パピルスホワイトRAL9018 (天板のサイドスラット)

| | | | | |
|---|---|-----------------------------------|---|--|
| | | |  パピルスホワイト RAL9018 センタープレート |  ヘルウッド 100%PEFC センタープレート |
|  |  | 亜鉛メッキ Aフレーム&フットレスト& トップチューブ | ¥1,090,000 AMA043 | ¥1,160,000 AMA042 |
| |  | オイル塗布代 | | ¥30,000(実費) |

スタンダードモジュール 室内用

本体サイズ : L 3040 × W 1130 × H 2300 mm 104.4 kg

素材 : 亜鉛メッキ (Aフレーム/トップレーム/フットレスト) ・ アルミパウダーコーティング パピルスホワイトRAL9018 (天板のサイドスラット)

| | | | | |
|---|---|-----------------------------------|---|--|
| | | |  ソフトデスクトップ Iron 4178 センタープレート |  オーク センタープレート |
|  |  | 亜鉛メッキ Aフレーム&フットレスト& トップチューブ | ¥1,280,000 AMA044 | ¥1,423,000 AMA045 |

AMAiと
オススメの組み合わせFriends
of the product

AMAi bench



Captain's chairs



Tiki ハイ & ロー

画像をクリックすると
商品ページに移動できます



拡張モジュール屋外&室内用

本体サイズ : L 2976 × W 1130 × H 2300 mm 88.3kg

素材 : 亜鉛メッキ (Aフレーム/トップフレーム/フットレスト) ・ アルミパウダーコーティング パピルスホワイトRAL9018 (天板のサイドスラット)

| | | | | |
|---|---|---|---|---------------------------|
| | |  パピルスホワイト RAL9018 センタープレート |   ヘルウッド 100%PEFC センタープレート | |
|  |  | 亜鉛メッキ Aフレーム&フットレスト& トップチューブ | ¥856,000 AMA050 | ¥926,000 AMA049 |
| |  | オイル塗布代 | | ¥30,000(実費) |

拡張モジュール室内用

本体サイズ : L 2976 × W 1130 × H 2300 mm 88.3kg

素材 : 亜鉛メッキ (Aフレーム/トップフレーム/フットレスト) ・ アルミパウダーコーティング パピルスホワイトRAL9018 (天板のサイドスラット)

| | | | | |
|---|---|--|--|-----------------------------|
| | |  ソフトデスクトップ Iron 4178 センタープレート |  オーク センタープレート | |
|  |  | 亜鉛メッキ Aフレーム&フットレスト& トップチューブ | ¥1,046,000 AMA051 | ¥1,189,000 AMA052 |

オプション

サイドテーブル

本体サイズ：L 888 × W 397 mm 12.8kg

素材：ステンレスパウダーコーティング(天板)・ステンレス(チューブ)

スタンダードポジションとハイポジションの両方で使用できます

| | | |
|---|-----------------------|--------------------|
|  | パピルスホワイト RAL9018 | ¥234,000 AMA065 |
| | オーダーカラー 5個よりオーダー可能 | ¥234,000 AMA066 |

モニターホルダー

VESA規格 パソコンモニター用 テレビは不可

| | | |
|---|----------------|-------------------|
|  | ステンレス316 1個 | ¥44,000 AMA068 |
|---|----------------|-------------------|

天板固定パーツ

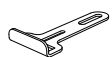
| | | |
|--|-------------------|-------------------|
|  | ステンレス316 4個セット | ¥69,000 AMA067 |
|--|-------------------|-------------------|

脚 (スタンダード)

| | | |
|---|---------------|------|
|  | ブラック 2個セット | 標準仕様 |
|---|---------------|------|

脚 (不陸調整用) 不陸のある表面にはこれらを使用することをお勧めします

| | | |
|---|---------------|-------------------|
|  | ブラック 2個セット | ¥39,000 AMA070 |
|---|---------------|-------------------|

脚 (床固定用)

| | | |
|---|------------------------------|--------------------|
|  | ステンレス316 2個セット ※高さ調節可能 | ¥101,000 AMA069 |
|---|------------------------------|--------------------|

商品の情報は
こちらから

商品の詳細

国内在庫状況

テクニカルシート

ご購入を検討の皆様へ

説明書

TOP PAGE

アマイ

AMAi パウダーコーティング

© design by Dirk Wynants

アマイは、あらゆる物事が目まぐるしく変化する現代、多様化する生活環境や働き方、歳を重ねるごとに変わりゆくライフスタイルに寄り添い、それぞれの人に合わせてカスタマイズできる魔法のような家具です。インドアだけでなく、アウトドアでも使いたい。数人で会議をしたい、でも1人でデスクワークもしたい。仕事が終わったら大切な人たちとディナーをしたい。そうした私たちの暮らしの中で起こる“こうしたい!”にアマイは寄り添います。

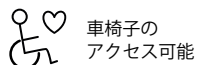
車椅子の
アクセス可能

詳細はこちら



スタンダードモジュール 屋外&室内用

本体サイズ：L 3040 × W 1130 × H 2300 mm 111.4 kg

素材：ステンレスパウダーコーティング (Aフレーム/トップフレーム) ・ 亜鉛メッキ (フットレスト) ・ アルミパウダーコーティング (天板のサイドスラット)

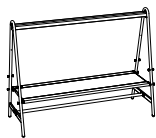
パウダーコーティング
センタープレートヘルウッド 100%PEFC
センタープレートパピルスホワイト
RAL9018
Aフレーム&トップフレーム¥1,263,000
AMA022¥1,333,000
AMA021ブラック
RAL9005
Aフレーム&トップフレーム¥1,263,000
AMA019¥1,333,000
AMA018カッパーブラウン
RAL8004
Aフレーム&トップフレーム¥1,263,000
AMA025¥1,333,000
AMA024オーダーカラー
Aフレーム&トップフレーム
5個よりオーダー可能¥1,263,000
AMA028¥1,333,000
AMA027

オイル塗布代

¥30,000(実費)

フットレスト



亜鉛メッキ

標準仕様



ステンレススチール

¥98,000
AMA208



スタンダードモジュール 室内用

本体サイズ : L 3040 × W 1130 × H 2300 mm 111.4 kg

素材 : ステンレスパウダーコーティング (Aフレーム/トップフレーム) ・ 亜鉛メッキ (フットレスト)
アルミパウダーコーティング (天板のサイドスラット)

| | | | |
|--|---|------------------------------|------------------------------|
| | <p>ソフトデスクトップ Iron 4178 センタープレート</p> | <p>オーク センタープレート</p> | |
| | <p>パピルスホワイト RAL9018 Aフレーム&トップフレーム</p> | <p>¥1,453,000 AMA005</p> | <p>¥1,595,000 AMA006</p> |
| | <p>ブラック RAL9005 Aフレーム&トップフレーム</p> | <p>¥1,453,000 AMA001</p> | <p>¥1,595,000 AMA002</p> |
| | <p>カッパーブラウン RAL8004 Aフレーム&トップフレーム</p> | <p>¥1,453,000 AMA003</p> | <p>¥1,595,000 AMA004</p> |
| | <p>オーダーカラー Aフレーム&トップフレーム 5個よりオーダー可能</p> | <p>¥1,453,000 AMA007</p> | <p>¥1,595,000 AMA008</p> |

フットレスト

| | | | |
|--|--|------------------|---------------------------|
| | | <p>亜鉛メッキ</p> | <p>標準仕様</p> |
| | | <p>ステンレススチール</p> | <p>¥98,000 AMA208</p> |

AMAiと
オススメの組み合わせ

Friends of the product

AMAi bench



Captain's chairs



Tiki ハイ & ロー



画像をクリックすると
商品ページに移動できます



拡張モジュール 屋外&室内用

本体サイズ : L 2976 × W 1130 × H 2300 mm 95.3kg

素材 : ステンレスパウダーコーティング (Aフレーム/トップフレーム) ・ 亜鉛メッキ (フットレスト) ・ アルミパウダーコーティング (天板のサイドスラット)

| | | | | |
|--|--|------------------------|----------------------|----------------------------|
| | | パウダーコーティング センタープレート | | ヘルウッド 100%PEFC センタープレート |
| | パピルスホワイト RAL9018 Aフレーム&トップフレーム | ¥980,000 AMA034 | ¥1,050,000 AMA033 | |
| | ブラック RAL9005 Aフレーム&トップフレーム | ¥980,000 AMA031 | ¥1,050,000 AMA030 | |
| | カッパーブラウン RAL8004 Aフレーム&トップフレーム | ¥980,000 AMA037 | ¥1,050,000 AMA036 | |
| | オーダーカラー Aフレーム&トップフレーム 5個よりオーダー可能 | ¥980,000 AMA040 | ¥1,050,000 AMA039 | |
| | オイル塗布代 | ¥30,000(実費) | | |

フットレスト

| | | | |
|--|--|-----------|-------------------|
| | | 亜鉛メッキ | 標準仕様 |
| | | ステンレススチール | ¥98,000 AMA208 |

拡張モジュール 室内用

本体サイズ : L 2976 × W 1130 × H 2300 mm 95.3kg

素材 : ステンレスパウダーコーティング (Aフレーム/トップフレーム) ・ 亜鉛メッキ (フットレスト) ・ アルミパウダーコーティング (天板のサイドスラット)

| | | | |
|---|--|--|----------------------|
|  |  ソフトデスクトップ Iron 4178 センタープレート |  オーク センタープレート | |
|  | パピルスホワイト RAL9018 Aフレーム&トップフレーム | ¥1,155,000 AMA013 | ¥1,298,000 AMA014 |
|  | ブラック RAL9005 Aフレーム&トップフレーム | ¥1,155,000 AMA009 | ¥1,298,000 AMA010 |
|  | カッパーブラウン RAL8004 Aフレーム&トップフレーム | ¥1,155,000 AMA011 | ¥1,298,000 AMA012 |
|  | オーダーカラー Aフレーム&トップフレーム 5個よりオーダー可能 | ¥1,155,000 AMA015 | ¥1,298,000 AMA016 |

フットレスト

| | | |
|---|--|-------------------|
|  |  亜鉛メッキ | 標準仕様 |
| |  ステンレススチール | ¥98,000 AMA208 |

シェード (3つのドレープ)

 心地の良い影を落とすためのパラソルです。
破損につながる為、雨・風の際にはパラソルを閉じ、カバーをしてください。

本体サイズ : L 2817 × W 3003 10kg

素材 : ハイテックポリエステル (ファブリック) ・ ステンレス (チューブ)

トップフレームの下に固定します (※亜鉛メッキのモジュールと組み合わせることはできません) 両側に排水の穴があります

| | | | |
|---|---|------------------------------------|--------------------|
|  |  | ファブリック：ホワイト パピルスホワイト RAL9018 | ¥528,000 AMA061 |
| |  | ファブリック：ホワイト ブラック RAL9005 | ¥528,000 AMA079 |
| |  | ファブリック：ホワイト カッパーブラウン RAL8004 | ¥528,000 AMA080 |
| |  | オーダーカラー 5個よりオーダー可能 | ¥528,000 AMA081 |

マーケットシェード (3つのドレープ+日除けフラップ)

 心地の良い影を落とすためのパラソルです。
破損につながる為、雨・風の際にはパラソルを閉じ、カバーをしてください。

本体サイズ : L 2817 × W 3003 × H230 mm 11kg

素材 : ハイテックポリエステル (ファブリック) ・ ステンレス (チューブ)

トップフレームの下に固定します (※亜鉛メッキのモジュールと組み合わせることはできません) 両側に排水の穴があります

| | | | |
|---|---|------------------------------------|--------------------|
|  |  | ファブリック：ホワイト パピルスホワイト RAL9018 | ¥614,000 AMA062 |
| |  | ファブリック：ホワイト ブラック RAL9005 | ¥614,000 AMA082 |
| |  | ファブリック：ホワイト カッパーブラウン RAL8004 | ¥614,000 AMA083 |
| |  | オーダーカラー 5個よりオーダー可能 | ¥614,000 AMA084 |

オプション

サイドテーブル

本体サイズ：L 888 × W 397 mm 12.8kg

素材：ステンレスパウダーコーティング(天板)・ステンレス(チューブ)

スタンダードポジションとハイポジションの両方で使用できます

| | | | |
|---|---|-----------------------|--------------------|
|  |  | パピルスホワイト RAL9018 | ¥234,000 AMA065 |
| |  | ブラック RAL9005 | ¥234,000 AMA063 |
| |  | カッパーブラウン RAL8004 | ¥234,000 AMA064 |
| |  | オーダーカラー 5個よりオーダー可能 | ¥234,000 AMA066 |

モニターホルダー

VESA規格 パソコンモニター用 テレビは不可

| | | |
|--|----------------|-------------------|
|  | ステンレス316 1個 | ¥44,000 AMA068 |
|--|----------------|-------------------|

ハンギングフック

プランターを吊り下げたり、用途は無限大(※亜鉛メッキのモジュールと組み合わせることはできません)

| | | |
|---|-----------------|-------------------|
|  | ステンレススチール 1個 | ¥21,000 AMA106 |
|---|-----------------|-------------------|

天板固定パーツ

| | | |
|---|-------------------|-------------------|
|  | ステンレス316 4個セット | ¥69,000 AMA067 |
|---|-------------------|-------------------|

脚(スタンダード)

| | | |
|---|---------------|------|
|  | ブラック 2個セット | 標準仕様 |
|---|---------------|------|

脚(不陸調整用) 不陸のある表面にはこれらを使用することをお勧めします

| | | |
|---|---------------|-------------------|
|  | ブラック 2個セット | ¥39,000 AMA070 |
|---|---------------|-------------------|

脚(床固定用)

| | | |
|---|------------------------------|--------------------|
|  | ステンレス316 2個セット ※高さ調節可能 | ¥101,000 AMA069 |
|---|------------------------------|--------------------|

商品の情報は
こちらから

商品の詳細

テクニカルシート

ご購入を検討の皆様へ

TOP PAGE

アマイ キッチン

AMAi Kitchen

© design by Dirk Wynants

アマイに本格的なキッチンを取り付けましょう。アマイのキッチンスペースは、お皿や調理器具など料理をする上で必要なグッズを、収納できる十分なスペースが付いています。カウンターもあるので、料理をしながらみんなでワイワイと楽しめます。



スタンダードモジュール 屋外&室内用

本体サイズ：L 3040 × W 1130 × H 2300 mm 110.l kg

素材：ステンレスパウダーコーティング (Aフレーム/トップフレーム/天板/天板のサイドスラット) ・ 亜鉛メッキ (フットレスト)

パピルスホワイト
RAL9018¥1,729,000
AMA091ブラック
RAL9005¥1,729,000
AMA089カッパーブラウン
RAL8004¥1,729,000
AMA090オーダーカラー
5個よりオーダー可能¥1,729,000
AMA092

拡張モジュール 屋外&室内用

本体サイズ：L 2976 × W 1130 × H 2300 mm 94kg

素材：ステンレスパウダーコーティング (Aフレーム/トップフレーム/天板/天板のサイドスラット) ・ 亜鉛メッキ (フットレスト)

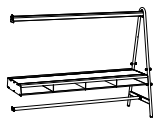
パピルスホワイト
RAL9018¥1,429,000
AMA095ブラック
RAL9005¥1,429,000
AMA093カッパーブラウン
RAL8004¥1,429,000
AMA094オーダーカラー
5個よりオーダー可能¥1,429,000
AMA096AMAi キッチンと
オススメの組み合わせFriends
of the product

Captain's chair ハイレッグ



Tiki ハイ

画像をクリックすると
商品ページに移動できます

バー

本体サイズ：L 2862 × W 310 × H 365 mm 30kg

素材：パウダーコーティング(天板&サポート)

※AMAiシェフのみ取り付け可能

| | | | |
|---|---|-----------------------|--------------------|
|  |  | パピルスホワイト RAL9018 | ¥308,000 AMA099 |
| |  | ブラック RAL9005 | ¥308,000 AMA097 |
| |  | カッパーブラウン RAL8004 | ¥308,000 AMA098 |
| |  | オーダーカラー 5個よりオーダー可能 | ¥308,000 AMA100 |

グラスホルダー

本体サイズ：L 720 x W 130 x H 70 mm

| | | |
|---|----------|-------------------|
|  | ステンレス316 | ¥47,000 AMA101 |
|---|----------|-------------------|

フットレスト

| | | | |
|---|---|-----------|-------------------|
|  |  | 亜鉛メッキ | 標準仕様 |
| |  | ステンレススチール | ¥98,000 AMA208 |

AMAi キッチン

あらゆる方向からアクセスできる便利な収納スペースです。
おいしい食事や飲み物を準備するのに最適な高さです。

AMAi キッチン+bar

バーを配置すると、アペロコーナーを簡単に作成することができます。友人と一体感を共有しながら、より多くの飲み物や軽食を準備することができます。

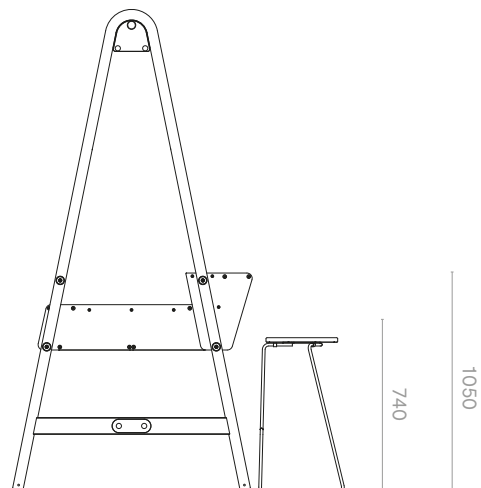
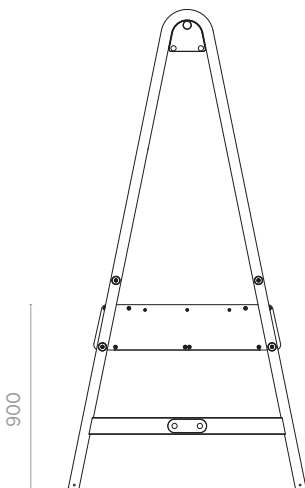

商品の情報は
こちらから

商品の詳細

テクニカルシート

ご購入を検討の皆様へ

TOP PAGE

アマイ ベンチ

AMAI benches

© design by Dirk Wynants

ミニマルで軽量、かつ頑丈で耐候性に優れたAMAIベンチ。AMAIのデザインにマッチするだけでなく、単体でも幅広いシーンにフィットします。

高さが固定のローベンチ、またはAMAIのテーブルの高さに合わせて高さ調節が可能なタイプの2種類からお選びいただけます。高さ調整が出来るタイプは、ベンチとして座ったり、背もたれを反対側に倒して、もたれかかるようなハイベンチにすることもできます。



ローベンチ

本体サイズ : L 2490 × W 403 × H 515 mm 22.8 kg

素材 : ステンレスパウダーコーティング (脚) ・アルミパウダーコーティング (座面)

4-5人掛

| | | | |
|---|---|-----------------------|---------------------------|
|  |  | パピルスホワイト RAL9018 | ¥384,000 AMA073 |
| |  | ブラック RAL9005 | ¥384,000 AMA071 |
| |  | カッパーブラウン RAL8004 | ¥384,000 AMA072 |
| |  | オーダーカラー 5個よりオーダー可能 | ¥384,000 AMA074 |

AMAI ベンチと
オススメの組み合わせ

Friends
of the product

AMAI 亜鉛メッキ









AMAI パウダーコーティング



画像をクリックすると
商品ページに移動できます

ハイローベンチ





素材：ステンレスパウダーコーティング(脚)・アルミパウダーコーティング(座面)

| |  |  |
|---|---|---|
| | SHORT 1158 x 403 x 450/740 mm 22.6 kg 2人掛 | LONG 2500 x 403 x 450/740 mm 35.8 kg 4-5人掛 |
|  | パピルスホワイト RAL9018 ¥478,000 AMA077 | ¥529,000 AMA104 |
|  | ブラック RAL9005 ¥478,000 AMA075 | ¥529,000 AMA102 |
|  | カッパーブラウン RAL8004 ¥478,000 AMA076 | ¥529,000 AMA103 |
|  | オーダーカラー 脚&座面 5個よりオーダー可能 ¥478,000 AMA078 | ¥529,000 AMA105 |

オプション

ハイローベンチ クッション

クッション：サンプルラ素材の張地を使用

| |  |  |
|---|---|---|
| | SHORT 990 x 20 mm | LONG 2330 x 20 mm |
|  | グレイシャイン サンプルラ®ナテ 背もたれ ¥44,000 AMA107 | ¥94,000 AMA112 |
|  | マーブル サンプルラ®ロビ 背もたれ ¥60,000 AMA108 | ¥121,000 AMA113 |

商品の情報は
こちらから

商品の詳細

国内在庫状況

国内納品事例

テクニカルシート

ご購入を検討の皆様へ

説明書

TOP PAGE

アンカー

Anker

© design by Dirk Wynants

6人掛けのピクニックテーブル、アンカーはextremisのコレクションの中ではかなりコンパクト。それでも体格の良い方もゆったり座る事ができます。テーブルトップは水抜き穴が空いているのでアウトドアで水が溜まってしまう事ありません。



脚 亜鉛メッキ

本体サイズ : ø 2170 × H 740 mm 108 kg

素材 : 溶融Zn-Al-Mg系合金パウダーコーティング (センタープレート)

屋外に最適!

天板 & ベンチ
イロコウッド

天板 & ベンチ
ヘルウッド
100% PEFC



亜鉛メッキ×ブラック
脚:亜鉛メッキ
+ ブラックセンタープレート RAL9005

¥1,162,000
ANK002

¥1,162,000
ANK008



亜鉛メッキ×アース
脚:亜鉛メッキ
+ アースセンタープレート RGB 88 88 84

¥1,162,000
ANK001

¥1,162,000
ANK009



亜鉛メッキ×ベルディグリス
脚:亜鉛メッキ
+ベルディグリスセンタープレート RGB 133 147 142

¥1,162,000
ANK311

¥1,162,000
ANK312



亜鉛メッキ×ホワイト
脚:亜鉛メッキ
+ ホワイトセンタープレート RAL 9016

¥1,162,000
ANK003

¥1,162,000
ANK010



オイル塗布代

¥25,000(実費)

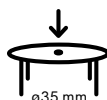
Ankerと
オススメの組み合わせFriends
of the product

Inumbrina 3200

画像をクリックすると
商品ページに移動できます

脚 パウダーコーティング

本体サイズ : ø 2170 × H 740 mm 108 kg

素材 : スチールアルミパウダーコーティング (脚) ・溶融Zn-Al-Mg系合金パウダーコーティング (センタープレート)



天板 & ベンチ
イロコウッド



天板 & ベンチ
ヘルウッド
100% PEFC

| | | | | |
|--|--|----------------------------|-----------------------------|-----------------------------|
| | | ブラック RAL9005 | ¥1,189,000 ANK004 | ¥1,189,000 ANK011 |
| | | アース RGB 88 88 84 | ¥1,189,000 ANK005 | ¥1,189,000 ANK012 |
| | | ベルディグリス RGB 133 147 142 | ¥1,189,000 ANK308 | ¥1,189,000 ANK310 |
| | | ホワイト RAL 9016 | ¥1,189,000 ANK006 | ¥1,189,000 ANK013 |
| | | オーダーカラー 5個よりオーダー可能 | ¥1,189,000 ANK007 | ¥1,189,000 ANK014 |

オプション

床固定パーツ

| | | |
|--|------------------------|--------------------------|
| | 床固定パーツ ステンレス 3 個セット | ¥40,000 ANK015 |
|--|------------------------|--------------------------|

接続パーツ

| | | |
|--|-----------------------|--------------------------|
| | ステンレス インアンブリーナφ320 | ¥31,000 ANK331 |
|--|-----------------------|--------------------------|

商品の情報は
こちらから

商品の詳細

国内在庫状況

国内納品事例

テクニカルシート

ご購入を検討の皆様へ

説明書

TOP PAGE

ピストロー

Bistroo

© design by Dirk Wynants

バルコニーのちょっとしたスペースやオフィスの窓際にぴったりのピストロー。向かい合って座るのではなく、隣同士に座り同じ方向を見て、道行く人を眺めながら意見を交わす。カラーは雰囲気に合わせて8色から選択可能です。



本体サイズ：L 1160 × W 935 × H 877 × SH 445mm 23.6kg

素材：アルミパウダーコーティング（天板/座面/背もたれ）・ステンレススチールパウダーコーティング（脚）

手提げハンガー&スタッキングスパーサー付属









パピルスホワイト
RAL9018¥453,000
BIS339ベルディグリス
RGB 133 147 142¥453,000
BIS348リードグリーン
RAL6013¥453,000
BIS349カッパーブラウン
RAL8004¥453,000
BIS350ブラックレッド
RAL3007¥453,000
BIS351コバルトブルー
RAL5013¥453,000
BIS352ベージュレッド
RAL3012¥453,000
BIS353ボトルグリーン
RAL6007¥453,000
BIS354オーダーカラー
5個よりオーダー可能¥453,000
BIS355

オプション

クッション

本体サイズ：φ340 × H 20mm 1個

使用しない時は室内で保管してください 滑り止め加工

| | | | |
|---|---|------------------------|-------------------|
|  |  | グレイシャイン サンブレラ ナテ | ¥27,000 VRS757 |
| |  | ダークトープ サンブレラ ナテ | ¥27,000 VRS758 |
| |  | マーブル サンブレラ ロビ | ¥33,000 VRS756 |
| |  | チャコール サンブレラ ロビ | ¥33,000 VRS755 |
| |  | リーフグリーン サンブレラ ヘリテッジ | ¥27,000 VRS761 |
| |  | インディゴ サンブレラ ヘリテッジ | ¥27,000 VRS762 |
| |  | ロト サンブレラ ドミノ | ¥33,000 VRS760 |
| |  | クラブス サンブレラ ドミノ | ¥33,000 VRS759 |

延長テーブル

テーブルトップを2倍に拡大 | テーブルトップに固定可能

| | | |
|---|----------------------------------|-------------------|
|  | バンブー オイル塗布済み 1000 x 520 mm | ¥89,000 BIS025 |
|---|----------------------------------|-------------------|

テーブルトレイ

テーブルトップの隙間に収まります

| | | |
|---|---------------------------------|-------------------|
|  | バンブー オイル塗布済み 241 x 211 mm | ¥19,000 BIS019 |
|---|---------------------------------|-------------------|

床固定パーツ

| | | |
|---|----------------|-------------------|
|  | ステンレス 3個セット | ¥27,000 BIS024 |
|---|----------------|-------------------|

商品の情報は
こちらから

商品の詳細

国内在庫状況

国内納品事例

テクニカルシート

ご購入を検討の皆様へ

説明書

TOP PAGE

キャプテンズ チェア

Captain's Chair

© design by Metrica

キャプテンズチェアの名は、ヨットの操舵席に着想を得たデザインに由来します。幅の広いシェル型のシートは、恰幅の良い人や長身の人にとっても極上の座り心地です。

シェル

素材：強化ポリプロピレンシェル

脚は付属していません 次のページで脚をお選びください

ブラック
RAL9005¥47,000
CAP002ホワイト
RAL9016¥47,000
CAP001パピルスホワイト
RAL9018¥47,000
CAP270ベルディグリス
RGB 133 147 142¥47,000
CAP269リードグリーン
RAL6013¥47,000
CAP264アース
RGB 88 88 84¥47,000
CAP271画像をクリックすると
商品ページに移動できますCaptain's chairと
オススメの組み合わせ

Friends of the product

AMAI



Hopper combo AA



Marina combo



Marina table



Marina high table



Pantagruel ハイテーブル



Pontsun



オプション

クッション

クッションを使用しないときは、中に収納してください

| | | | |
|---|---|--------------------------|-------------------|
|  |  | グレーシャイン サンプレラ® ナテ | ¥36,000 CAP304 |
| |  | ダークトープ サンプレラ® ナテ | ¥36,000 CAP305 |
| |  | マーブル サンプレラ® ロビ | ¥44,000 CAP303 |
| |  | チャコール サンプレラ® ロビ | ¥44,000 CAP302 |
| |  | リーフ グリーン サンプレラ® ヘリテージ | ¥36,000 CAP307 |
| |  | ラスト サンプレラ® ヘリテージ | ¥36,000 CAP306 |

スライディングレグ

本体サイズ : W 620 × D 630 × H 820 mm ・肘掛け 655 mm 7.5kg

素材 : 亜鉛メッキ/スチールパウダーコーティング (脚)

屋内外での使用に適しています

| | | | |
|---|---|----------------------------|-------------------|
|  |  | 亜鉛メッキ | ¥59,000 CAP205 |
| |  | ブラック RAL9005 | ¥63,000 CAP230 |
| |  | ホワイト RAL9016 | ¥63,000 CAP231 |
| |  | パピルスホワイト RAL9018 | ¥63,000 CAP272 |
| |  | ベルディグリス RGB 133 147 142 | ¥63,000 CAP268 |
| |  | リードグリーン RAL6013 | ¥63,000 CAP275 |
| |  | アース RGB 88 88 84 | ¥63,000 CAP276 |

スライディングハイレグ

本体サイズ：L 600 × W 630 × H 114 mm ・肘掛け 960 mm 9.2kg

素材：亜鉛メッキ/スチールパウダーコーティング(脚)

屋内外での使用に適しています

| | | | |
|---|--|----------------------------|-------------------|
|  |  | 亜鉛メッキ | ¥87,000 CAP207 |
| |  | ブラック RAL9005 | ¥92,000 CAP232 |
| |  | ホワイト RAL9016 | ¥92,000 CAP233 |
| |  | パピルスホワイト RAL9018 | ¥92,000 CAP278 |
| |  | ベルディグリス RGB 133 147 142 | ¥92,000 CAP279 |
| |  | リードグリーン RAL6013 | ¥92,000 CAP280 |
| |  | アース RGB 88 88 84 | ¥92,000 CAP281 |

オプション

傷防止フェルト 室内用





スライディング、ハイスライディングレグのみ使用可

| | | |
|---|-------|------------------|
|  | 4個セット | ¥3,000 CAP245 |
|---|-------|------------------|

ウッドレグ

本体サイズ：L 610 × W 630 × H 820 mm 肘掛け 665mm 9.35kg





屋内外での使用に適しています

| | | | |
|--|---|--|-------------------|
|   |  | ジャットバウツド (FSC 100%) + ブラックスチールパウダーコーティングフレーム RAL 9005 | ¥98,000 CAP017 |
| |  | ジャットバウツド (FSC 100%) + ホワイトスチールパウダーコーティングフレーム RAL 9016 | ¥98,000 CAP018 |

ウッドハイレグ

本体サイズ：L 620 × W 630 × H 114mm 肘掛け 960 mm 11.87kg

屋内外での使用に適しています

| | | | |
|--|---|--|--------------------|
|   |  | ジャットバウツド (FSC 100%) + ブラックスチールパウダーコーティングフレーム RAL 9005 | ¥187,000 CAP019 |
| |  | ジャットバウツド (FSC 100%) + ホワイトスチールパウダーコーティングフレーム RAL 9016 | ¥187,000 CAP020 |

4本レッグ

本体サイズ：L 610 × W 630 × H800mm 肘掛け640 mm 7.7kg
 屋内外での使用に適しています

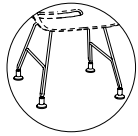

脚付きステンレスフレーム

¥111,000
 CAP021

キャスター付きレッグ 室内用

本体サイズ：L 610 × W 630 × H820mm 肘掛け640 mm 8.06kg

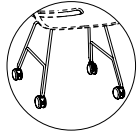

キャスター付きステンレスフレーム

¥120,000
 CAP022

オプション

荷物置き用ネット

キャスター付きレッグと4本レッグのみに対応
 本体サイズ：L 410 × W 280 mm

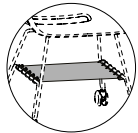

PVCコーティングされたポリエステルメッシュ

¥21,000
 CAP023

回転レッグ 室内用

本体サイズ：L 640 × W 630 × H 850/910 mm 肘掛け(最小/最大) 666 mm / 735 mm 9.55kg
 素材：スチールパウダーコーティング



ブラック
 RAL 9005

¥165,000
 CAP025



ホワイト
 RAL 9016

¥165,000
 CAP024

スライディング

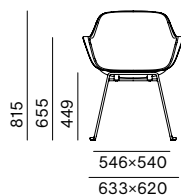

ウッド

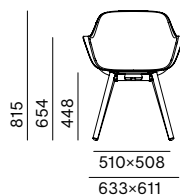

ハイスライディング

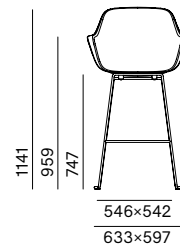

ハイウッド

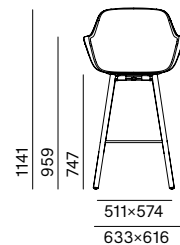

キャスター付

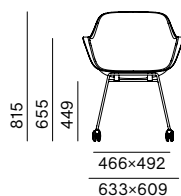

4本レッグ

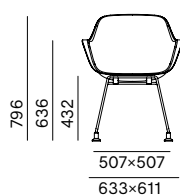

回転

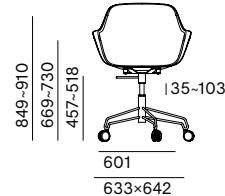

商品の情報は
こちらから

テクニカルシート

TOP PAGE

デコ クッション

Deco cushions

アウトドアファブリックですが完全防水ではないので使用しない時は室内で保管してください。



クッション エッセンスカラーコンセプト



ランバークッション
500 × 300 × 170 mm

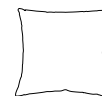

スモールクッション
500 × 500 × 170 mm

| | | | |
|--|------------------------------|-------------------|-------------------|
| | グレーシャイン サンブレラ® ナテ | ¥22,000 WAL440 | ¥29,000 WAL123 |
| | ダークトープ サンブレラ® ナテ | ¥22,000 WAL410 | ¥29,000 WAL122 |
| | ココナッツ サンブレラ® サバン | ¥22,000 WAL407 | ¥29,000 WAL394 |
| | マーブル サンブレラ® ロビ | ¥27,000 WAL408 | ¥35,000 WAL395 |
| | チャコール サンブレラ® ロビ | ¥27,000 WAL409 | ¥35,000 WAL396 |
| | スーティ アントラサイト サンブレラ® シャルトル | ¥25,000 WAL441 | ¥35,000 WAL132 |

Deco cushionと
オススメの組み合わせ

Friends of the product

Kosmos



Walrus



画像をクリックすると
商品ページに移動できます





クッション ネイチャーカラーコンセプト

| | |  ランバークッション 500 × 300 × 170 mm |  スモールクッション 500 × 500 × 170 mm |
|---|-------------------------|---|---|
|  | リーフグリーン サンブレラ® ヘリテッジ | ¥22,000 WAL413 | ¥29,000 WAL130 |
|  | モス サンブレラ® ヘリテッジ | ¥22,000 WAL415 | ¥29,000 WAL400 |
|  | インディゴ サンブレラ® ヘリテッジ | ¥22,000 WAL416 | ¥29,000 WAL401 |
|  | ネニューファール サンブレラ® ロビ | ¥27,000 WAL406 | ¥35,000 WAL422 |
|  | ナミ サンブレラ® ゾリ | ¥27,000 WAL418 | ¥35,000 WAL402 |
|  | ロト サンブレラ® ドミノ | ¥27,000 WAL403 | ¥35,000 WAL419 |



クッション タッチカラーコンセプト

| | |  ランバークッション 500 × 300 × 170 mm |  スモールクッション 500 × 500 × 170 mm |
|---|----------------------------|---|---|
|  | カーマイン サンブレラ® ナテ | ¥22,000 WAL412 | ¥29,000 WAL398 |
|  | ラスト サンブレラ® ヘリテッジ | ¥22,000 WAL414 | ¥29,000 WAL399 |
|  | ブラッシュ (ピンク) サンブレラ® ソリッド | ¥22,000 WAL417 | ¥29,000 WAL128 |
|  | アンバー サンブレラ® ナテ | ¥22,000 WAL411 | ¥29,000 WAL397 |
|  | クラブス サンブレラ® ドミノ | ¥27,000 WAL404 | ¥35,000 WAL420 |
|  | ジョーカー サンブレラ® ドミノ | ¥27,000 WAL405 | ¥35,000 WAL421 |

商品の情報は
こちらから

商品の詳細

テクニカルシート

説明書

TOP PAGE

エクステンポ

Extempore

© design by Arnold Merckx



シンプルで使いやすいデザインが日々の生活に機能性と潤いを。エクステンポは耐久性に優れたジャトバ材でつくられており、屋内・屋外で使用可能。

素材：ジャトバ材 FSC 100% (木部)・ステンレス (脚)



チェア



580 × 560 × 800 mm 5 kg

¥232,000
EXT001

オプション

クッション チェア用

シート + 背もたれ



トープ
サンプルラ® ソリッド

¥40,000
EXT003



ホワイト
サンプルラ® ナテ

¥40,000
EXT004

ハイバックチェア



710 × 650 × 850 mm 5.5 kg

¥284,000
EXT005

オプション

クッション ハイバックチェア用



トープ
サンプルラ® ソリッド

¥55,000
EXT006



ホワイト
サンプルラ® ナテ

¥55,000
EXT007

Extemporeと
オススメの組み合わせ

Friends of the product

SENSU



画像をクリックすると
商品ページに移動できます

フットレスト



640 × 500 × 400 mm 4 kg

¥133,000

EXT008



オイル塗布代

別途問い合わせ

ラウンジチェア



1580 × 650 × 920 mm 7 kg

¥439,000

EXT009

クッション ラウンジチェア用



トープ
サンブレラ® ソリッド

¥89,000

EXT010



ホワイト
サンブレラ® ナテ

¥89,000

EXT011

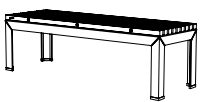

ベンチ

| | | |
|---|--|---------------------------|
|  | 90 CM 2人掛け 900 × 450 × 450 mm 27 kg | ¥429,000 EXT015 |
| | 135 CM 3人掛け 1350 × 450 × 450 mm 36 kg | ¥498,000 EXT016 |
| | 180 CM 4人掛け 1800 × 450 × 450 mm 44 kg | ¥567,000 EXT017 |
| | 225 CM 5人掛け 2250 × 450 × 450 mm 55 kg | ¥635,000 EXT018 |
| | 270 CM 6人掛け 2700 × 450 × 450 mm 64 kg | ¥704,000 EXT019 |

ベンチ 背もたれ付

| | | |
|---|--|-----------------------------|
|  | 135 CM 3人掛け 1350 × 527 × 810 mm 49 kg | ¥709,000 EXT020 |
| | 180 CM 4人掛け 1800 × 527 × 810 mm 61 kg | ¥829,000 EXT021 |
| | 225 CM 5人掛け 2250 × 527 × 810 mm 77 kg | ¥945,000 EXT022 |
| | 270 CM 6人掛け 2700 × 527 × 810 mm 91 kg | ¥1,068,000 EXT023 |



エクストラハイベンチ

| | | |
|---|--|---------------------------|
|  | 90 CM 2人掛け 900 × 340 × 750 mm 28 kg | ¥387,000 EXT062 |
| |  オイル塗布代 | 別途問い合わせ |

オプション

クッション ベンチ用

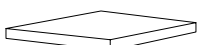
本体サイズ : L 450 × W 400 × H 50 mm

| | | | |
|---|---|--------------------|--------------------------|
|  |  | トープ サンプルラ® ソリッド | ¥31,000 EXT028 |
| |  | ホワイト サンプルラ® ナテ | ¥31,000 EXT029 |

スタンダードテーブル

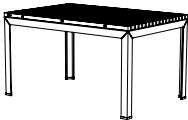
| | | |
|---|--|-----------------------------------|
|  | <p>135 CM 1350 × 900 × 750mm 56 kg</p> | <p>¥688,000 EXT030</p> |
| | <p>180 CM 1800 × 900 × 750mm 70 kg</p> | <p>¥790,000 EXT035</p> |
| | <p>225 CM 2250 × 900 × 750mm 87 kg</p> | <p>¥894,000 EXT034</p> |
| | <p>270 CM 2700 × 900 × 750mm 98 kg</p> | <p>¥999,000 EXT002</p> |

スタンダードスクエアテーブル

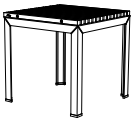
| | | |
|---|---|-----------------------------------|
|  | <p>80 CM 800 × 800 × 750 mm 47 kg</p> | <p>¥556,000 EXT297</p> |
|---|---|-----------------------------------|

エクストラハイテーブル

| | | |
|--|---|-----------------------------------|
|  | <p>135 CM 1350 × 700 × 1050 mm 64 kg</p> | <p>¥672,000 EXT060</p> |
| | <p>270 CM 2700 × 700 × 1050 mm 101 kg</p> | <p>¥926,000 EXT061</p> |
| | <p> オイル塗布代</p> | <p>別途問い合わせ</p> |

オプション

専用キャスター

| | | |
|---|--------------------------------|----------------------------------|
|  | <p>すべてのテーブルに使用可能 2個セット</p> | <p>¥33,000 EXT043</p> |
|---|--------------------------------|----------------------------------|

床固定ネジ

| | | |
|---|--------------|----------------------------------|
|  | <p>4個セット</p> | <p>¥31,000 EXT044</p> |
|---|--------------|----------------------------------|

脚の高さのカスタマイズ

| | | |
|---|--------------|----------------------------------|
|  | <p>H 690</p> | <p>¥14,000 EXT046</p> |
| | <p>H 450</p> | <p>¥14,000 EXT047</p> |
| | <p>H 230</p> | <p>¥14,000 EXT048</p> |

エクステンポ 組み合わせ対応表

テーブル + チェア + ベンチ

スタンダードテーブル135+
チェア ×2 ・ 90 ベンチ ×1

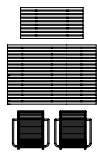

スタンダードテーブル135+
チェア ×4



スタンダードテーブル180+
チェア ×2 ・ 135ベンチ ×1

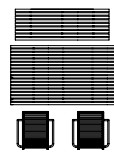

スクエアテーブル80×80
チェア ×4

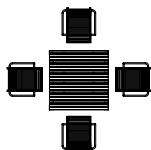

スタンダードテーブル225+
チェア ×6

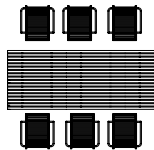

スタンダードテーブル270+
チェア ×8

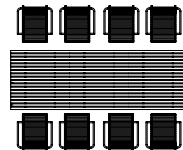

エクストラハイテーブル135+
エクストラハイベンチ ×2

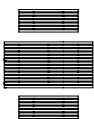

エクストラハイテーブル270+
エクストラハイベンチ ×4

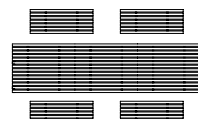

テーブル180&135+
チェア ×8

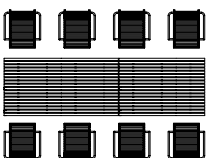

テーブル225&135+
チェア ×10

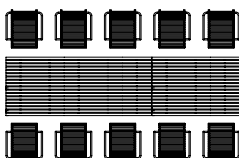

サンベッド ×2+フットレスト

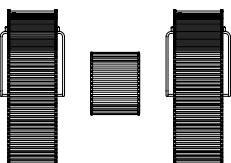

ラウンジチェア ×2+フットレスト



商品の情報は
こちらから

商品の詳細

国内在庫状況

国内納品事例

テクニカルシート

ご購入を検討の皆様へ

説明書

TOP PAGE

ガルガンチュア

Gargantua

© design by Dirk Wynants

ガルガンチュアは8人掛けの丸いテーブルで会社の仲間はもちろん家族や友人とも一緒に座れます。座面の高さを変えることで大人と子供が同じ目線で会話が出来ます。ベンチをひとつ外せば車いすの方も同じ輪の中に。座面を一番上に合わせると直径200cmの大きなテーブルになります。

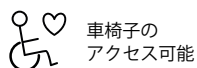
車椅子の
アクセス可能

詳細はこちら

本体サイズ：φ 2310 × H 750 mm 151 kg

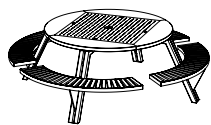

イロコウッド + 亜鉛メッキ

¥1,428,000

GAR001



イロコウッド (FSC 100%) + 亜鉛メッキ

¥1,635,000

GAR053



オイル塗布代

¥30,000(実費)

オプション

クッション

4個セット

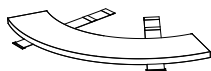
グレーシャイン
サンブレラ® ナテ

¥258,000

GAR133

マーブル
サンブレラ® ロビ

¥320,000

GAR135

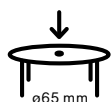
Gargantuaと
オススメの組み合わせFriends
of the product

Inumbra φ350 / φ400



Inumbria φ380

画像をクリックすると
商品ページに移動できます

オプション

背もたれ

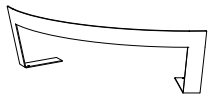

亜鉛メッキ
2個セット

¥200,000
GAR038

床固定パーツ

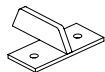

亜鉛メッキ
4個セット

¥41,000
GAR049

ベンチ固定パーツ

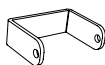

亜鉛メッキ
4個セット

¥37,000
GAR092

gargantua & pantagruel用 inumbra 350-400 接続パーツ



φ350 - φ400用

¥68,000
INU007

gargantua & pantagruel用 inumbrina 380 接続用パーツ



φ380用

¥52,000
INI010

商品の情報は
こちらから

商品の詳細

国内納品事例

テクニカルシート

ご購入を検討の皆様へ

説明書

TOP PAGE

ホッパーベンチ

Hopper bench

© design by Dirk Wynants

ホッパーベンチは、そのコンパクトな形状とシンプルなデザインから、広場、庭、またバルコニーなど、スペースの大きさはもちろん空間のテイストや時代の流行にも左右されずに、多様な場所にフィットします。ベンチとしてはもちろん、前向きに座ることでテーブルとしても使用可能です。天板も脚もすべてがアルミニウム製のHopper AAもお選びいただけます。

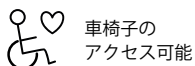
車椅子の
アクセス可能

詳細はこちら



Hopper bench 240

本体サイズ：L 2380 × W 677 × H 740 mm（3人掛）

素材：亜鉛メッキ/アルミパウダーコーティング（脚）

独立して使用する場合は、ベンチを地面に固定する必要があります

固定用の穴（12mm）×2が空けられています



屋外に最適！

| | | 天板&ベンチ AA 80.1kg | 天板&ベンチ イロコウッド 110.78kg | 天板&ベンチ ヘルウッド100% PEFC 110.78kg |
|--|----------------------------|------------------------|------------------------------|--------------------------------------|
| | | | | |
| | 亜鉛メッキ | / | ¥762,000 HOW357 | ¥762,000 HOW353 |
| | ブラック RAL9005 | ¥836,000 HOA382 | ¥836,000 HOW520 | ¥836,000 HOW512 |
| | アース RGB 88 88 84 | ¥836,000 HOA377 | ¥836,000 HOW514 | ¥836,000 HOW508 |
| | ベルディグリス RGB 133 147 142 | ¥836,000 HOA380 | ¥836,000 HOW518 | ¥836,000 HOW510 |
| | リードグリーン RAL6013 | ¥836,000 HOA379 | ¥836,000 HOW517 | ¥836,000 HOW513 |
| | ホワイト RAL9016 | ¥836,000 HOA381 | ¥836,000 HOW519 | ¥836,000 HOW511 |
| | オーダーカラー 5個よりオーダー可能 | ¥836,000 HOA378 | ¥836,000 HOW358 | ¥836,000 HOW354 |
| | オイル塗布代 | | | ¥25,000(実費) |



Hopper bench 300











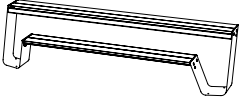

本体サイズ：L 2980 × W 677 × H 740 mm (4人掛)

素材：亜鉛メッキ/アルミパウダーコーティング(脚)

独立して使用する場合は、ベンチを地面に固定する必要があります

固定用の穴(12mm)×2が空けられています



|  |  天板 & ベンチ AA 86.4kg |  天板 & ベンチ イロコウッド 116.8kg |   天板 & ベンチ ヘルウッド100% PEFC 116.8kg |
|---|---|--|--|
|  亜鉛メッキ | / | ￥883,000 HOW359 | ￥883,000 HOW355 |
|  ブラック RAL9005 | ￥957,000 HOA388 | ￥957,000 HOW531 | ￥957,000 HOW525 |
|  アース RGB 88 88 84 | ￥957,000 HOA383 | ￥957,000 HOW532 | ￥957,000 HOW521 |
|  ベルディグリス RGB 133 147 142 | ￥957,000 HOA386 | ￥957,000 HOW529 | ￥957,000 HOW523 |
|  リードグリーン RAL6013 | ￥957,000 HOA385 | ￥957,000 HOW528 | ￥957,000 HOW526 |
|  ホワイト RAL9016 | ￥957,000 HOA387 | ￥957,000 HOW530 | ￥957,000 HOW524 |
|  オーダーカラー 5個よりオーダー可能 | ￥957,000 HOA384 | ￥957,000 HOW360 | ￥957,000 HOW356 |
|  オイル塗布代 | | | ￥25,000(実費) |

オプション

サポートパーツ

本体サイズ : L 520 × W 260 × H 8 mm 16.8kg

素材 : 亜鉛メッキ/スチールパウダーコーティング

2個セット

床固定した場合サポートパーツは不要です

| | | | |
|---|---|----------------------------|--------------------|
|  |  | 亜鉛メッキ | ¥68,000 HOP105 |
| |  | ブラック RAL9005 | ¥100,000 HOA371 |
| |  | アース RGB 88 88 84 | ¥100,000 HOA372 |
| |  | ベルディグリス RGB 133 147 142 | ¥100,000 HOA373 |
| |  | リードグリーン RAL6013 | ¥100,000 HOA374 |
| |  | ホワイト RAL9016 | ¥100,000 HOA375 |
| |  | オーダーカラー 5個よりオーダー可能 | ¥100,000 HOA376 |

ホッパーベンチの設置方法

壁につけて
設置する

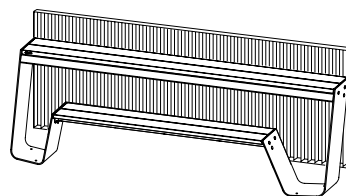

床固定をし
自立させる

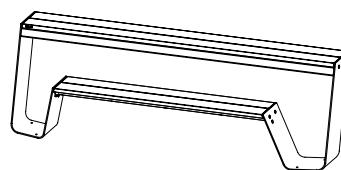

サポートパーツを使用し
自立させる

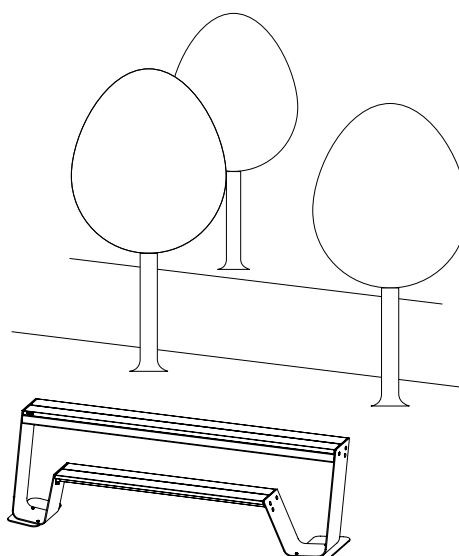

商品の情報は
こちらから

商品の詳細

国内納品事例

テクニカルシート

ご購入を検討の皆様へ

説明書

TOP PAGE

ホッパーコンボ

Hopper combo

© design by Dirk Wynants

ホッパーコンボは片側にベンチ、もう片方には車椅子やベビーカーも入ることができる広々としたスペースを兼ね備えたテーブルです。extremisのキャプテンチェアを組み合わせることも可能です。

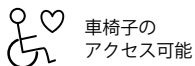
車椅子の
アクセス可能

詳細はこちら









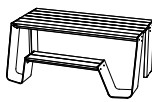

Hopper combo 180 4人掛

本体サイズ：L 1780 x W 1230 x H 740 mm 94.4kg

素材：アルミパウダーコーティング（脚）

ホッパーシェードとの組み合わせはできません

屋外に最適！

| | | 天板 & ベンチ イロコウッド | 天板 & ベンチ ヘルウッド 100% PEFC |
|---|----------------------------|----------------------|---|
|  | | |  |
|  | ブラック RAL9005 | ¥1,290,000 HOW157 | ¥1,290,000 HOW129 |
|  | アース RGB 88 88 84 | ¥1,290,000 HOW159 | ¥1,290,000 HOW131 |
|  | ベルディグリス RGB 133 147 142 | ¥1,290,000 HOW162 | ¥1,290,000 HOW134 |
|  | リードグリーン RAL6013 | ¥1,290,000 HOW161 | ¥1,290,000 HOW133 |
|  | ホワイト RAL9016 | ¥1,290,000 HOW158 | ¥1,290,000 HOW130 |
|  | オーダーカラー 5個よりオーダー可能 | ¥1,290,000 HOW163 | ¥1,290,000 HOW135 |
|  | オイル塗布代 | | ¥25,000(実費) |

Hopper comboと
オススメの組み合わせFriends
of the product

Capatain's chair



Sensu



専用背もたれ

画像をクリックすると
商品ページに移動できます













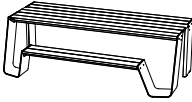

Hopper combo 240 6人掛

本体サイズ : L 2380× W 1230× H 740mm

素材 : アルミパウダーコーティング (脚)

ホッパーシェードとの組み合わせはできません



|  |  天板 & ベンチ AA 102.2kg |  天板 & ベンチ イロコウッド 117.2kg |   天板 & ベンチ ヘルウッド100% PEFC 117.2kg |
|---|--|--|--|
|  | ブラック RAL9005 ¥1,490,000 HOA356 | ¥1,490,000 HOW164 | ¥1,490,000 HOW136 |
|  | アース RGB 88 88 84 ¥1,490,000 HOA357 | ¥1,490,000 HOW166 | ¥1,490,000 HOW138 |
|  | ベルディグリス RGB 133 147 142 ¥1,490,000 HOA358 | ¥1,490,000 HOW169 | ¥1,490,000 HOW141 |
|  | リードグリーン RAL6013 ¥1,490,000 HOA359 | ¥1,490,000 HOW168 | ¥1,490,000 HOW140 |
|  | ホワイト RAL9016 ¥1,490,000 HOA300 | ¥1,490,000 HOW165 | ¥1,490,000 HOW137 |
|  | オーダーカラー 5個よりオーダー可能 ¥1,490,000 HOA360 | ¥1,490,000 HOW170 | ¥1,490,000 HOW142 |
|  | オイル塗布代 | | ¥30,000(実費) |

Hopper comboと
オススメの組み合わせ

Friends of the product

Capatain's chair



Sensu



専用背もたれ



画像をクリックすると
商品ページに移動できます











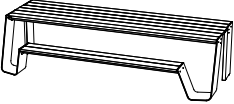

Hopper combo 300 8人掛

本体サイズ：L 2980× W 1230× H 740 mm

素材：アルミパウダーコーティング(脚)

ホッパーシェードとの組み合わせはできません



|  |  <p>天板 & ベンチ AA 119.2kg</p> |  <p>天板 & ベンチ イロコウッド 135.4kg</p> |  <p>天板 & ベンチ ヘルウッド100% PEFC 135.4kg</p> |
|--|--|--|--|
|  <p>ブラック RAL9005</p> | <p>¥1,699,000 HOA362</p> | <p>¥1,699,000 HOW171</p> | <p>¥1,699,000 HOW143</p> |
|  <p>アース RGB 88 88 84</p> | <p>¥1,699,000 HOA363</p> | <p>¥1,699,000 HOW173</p> | <p>¥1,699,000 HOW145</p> |
|  <p>ベルディグリス RGB 133 147 142</p> | <p>¥1,699,000 HOA316</p> | <p>¥1,699,000 HOW176</p> | <p>¥1,699,000 HOW148</p> |
|  <p>リードグリーン RAL6013</p> | <p>¥1,699,000 HOA314</p> | <p>¥1,699,000 HOW175</p> | <p>¥1,699,000 HOW147</p> |
|  <p>ホワイト RAL9016</p> | <p>¥1,699,000 HOA361</p> | <p>¥1,699,000 HOW172</p> | <p>¥1,699,000 HOW144</p> |
|  <p>オーダーカラー 5個よりオーダー可能</p> | <p>¥1,699,000 HOA364</p> | <p>¥1,699,000 HOW177</p> | <p>¥1,699,000 HOW149</p> |
|  <p>オイル塗布代</p> | <p>¥30,000(実費)</p> | | |

Hopper comboと
オススメの組み合わせ

Friends of the product

Capatain's chair



Sensu



専用背もたれ



画像をクリックすると
商品ページに移動できます











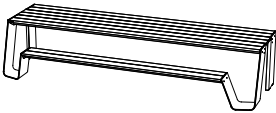

Hopper combo 360 10人掛

本体サイズ：L 3580 × W 1230 × H 740 mm

素材：アルミパウダーコーティング（脚）

ホッパーシェードとの組み合わせはできません



|  |  天板 & ベンチ AA 136.2kg |  天板 & ベンチ イロコウッド 156.9kg |   天板 & ベンチ ヘルウッド100% PEFC 156.9kg |
|--|--|--|--|
|  ブラック RAL9005 | ¥1,924,000 HOA366 | ¥1,924,000 HOW178 | ¥1,924,000 HOW150 |
|  アース RGB 88 88 84 | ¥1,924,000 HOA367 | ¥1,924,000 HOW180 | ¥1,924,000 HOW152 |
|  ヘルディグリス RGB 133 147 142 | ¥1,924,000 HOA368 | ¥1,924,000 HOW183 | ¥1,924,000 HOW155 |
|  リードグリーン RAL6013 | ¥1,924,000 HOA369 | ¥1,924,000 HOW182 | ¥1,924,000 HOW154 |
|  ホワイト RAL9016 | ¥1,924,000 HOA365 | ¥1,924,000 HOW179 | ¥1,924,000 HOW151 |
|  オーダーカラー 5個よりオーダー可能 | ¥1,924,000 HOA370 | ¥1,924,000 HOW184 | ¥1,924,000 HOW156 |
|  オイル塗布代 | | | ¥35,000(実費) |

Hopper comboと
オススメの組み合わせ

Friends of the product

Capatain's chair



Sensu



専用背もたれ



画像をクリックすると
商品ページに移動できます

商品の情報は
こちらから

商品の詳細

国内在庫状況

国内納品事例

テクニカルシート

ご購入を検討の皆様へ

説明書

TOP PAGE

ホッパーピクニック

Hopper picnic

© design by Dirk Wynants

テーブルとベンチが一体化したホッパーシリーズは、世界最大のビールフェスタ、ドイツのOktoberfestからインスパイアされてできたアイテムです。たくさんの仲間と一緒に腰かけ、ビールをおいしく楽しめる長いテーブルとベンチが、構想10年で完成しました。国内・海外ともに、公共スペースなどの屋外はもちろん、屋内のスペースにも幅広く活躍しています。



Hopper picnic 180 4人掛

本体サイズ：L 1780 × W 1630 × H 740 mm 亜鉛メッキ169kg パウダーコーティング115.6kg

素材：亜鉛メッキ/アルミパウダーコーティング（脚）

ホッパーシェードとの組み合わせはできません

屋外に最適！

| | | | | | | |
|--|--|------------|--------------------|-------------|--------|----------------------------|
| | | | 天板 & ベンチ イロコウッド | | | 天板 & ベンチ ヘルウッド100% PEFC |
| | 亜鉛メッキ | ¥1,295,000 | HOW036 | ¥1,295,000 | HOW004 | |
| | 亜鉛メッキ（床固定用穴あり） 1脚につき2箇所穴：φ12mm （HOP021/HS013との組み合わせはできません） | ¥1,325,000 | HOW037 | ¥1,325,000 | HOW005 | |
| | ブラック RAL9005 | ¥1,456,000 | HOW033 | ¥1,456,000 | HOW001 | |
| | アース RGB 88 88 84 | ¥1,456,000 | HOW035 | ¥1,456,000 | HOW003 | |
| | ベルディグリス RGB 133 147 142 | ¥1,456,000 | HOW039 | ¥1,456,000 | HOW007 | |
| | リードグリーン RAL6013 | ¥1,456,000 | HOW038 | ¥1,456,000 | HOW006 | |
| | ホワイト RAL9016 | ¥1,456,000 | HOW034 | ¥1,456,000 | HOW002 | |
| | オーダーカラー 5個よりオーダー可能 | ¥1,456,000 | HOW040 | ¥1,456,000 | HOW015 | |
| | オイル塗布代 | | | ¥25,000(実費) | | |

Hopper picnicと
オススメの組み合わせFriends
of the product

専用クッション



専用背もたれ

画像をクリックすると
商品ページに移動できます

オプション アンカーボルトは含まれません・亜鉛メッキ(床固定用穴あり)との組み合わせ不可

床固定パーツ

| | | |
|---|----------------|-------------------|
|  | ステンレス 4個セット | ¥39,000 HOP021 |
|---|----------------|-------------------|

傷防止フェルト 室内用

| | | |
|---|-------|-------------------|
|  | 4個セット | ¥13,000 HOP022 |
|---|-------|-------------------|

Hopper picnic 240 6人掛











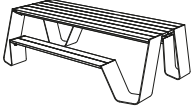
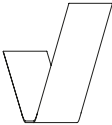

本体サイズ : L 2380 × W 1630 × H 740 mm

Hopper picnic AA122.4kg 亜鉛メッキ199.8kg パウダーコーティング146.2kg

素材 : 亜鉛メッキ/アルミパウダーコーティング (脚)

ホッパーシェードとの組み合わせはできません



|   |  天板&ベンチ AA |  天板&ベンチ イロコウッド |  天板&ベンチ ヘルウッド100% PEFC |
|---|--|--|--|
|  亜鉛メッキ | / | ¥1,535,000 HOW044 | ¥1,535,000 HOW011 |
|  亜鉛メッキ (床固定用穴あり) 1脚につき2箇所の穴 : ø 12 mm (HOP021/HSH013との組み合わせはできません) | / | ¥1,565,000 HOW045 | ¥1,565,000 HOW012 |
|  ブラック RAL9005 | ¥1,696,000 HOA004 | ¥1,696,000 HOW041 | ¥1,696,000 HOW008 |
|  アース RGB 88 88 84 | ¥1,696,000 HOA002 | ¥1,696,000 HOW043 | ¥1,696,000 HOW010 |
|  ベルディグリス RGB 133 147 142 | ¥1,696,000 HOA001 | ¥1,696,000 HOW047 | ¥1,696,000 HOW014 |
|  リードグリーン RAL6013 | ¥1,696,000 HOA005 | ¥1,696,000 HOW046 | ¥1,696,000 HOW013 |
|  ホワイト RAL9016 | ¥1,696,000 HOA003 | ¥1,696,000 HOW042 | ¥1,696,000 HOW009 |
|  オーダーカラー 5個よりオーダー可能 | ¥1,696,000 HOA006 | ¥1,696,000 HOW048 | ¥1,696,000 HOW016 |
|  オイル塗布代 | ¥30,000(実費) | | |

Hopper picnicと
オススメの組み合わせ

Friends of the product

専用クッション



専用背もたれ



Hopper shade
※シェード穴ありのみ取付可能



画像をクリックすると
商品ページに移動できます

Hopper picnic 240 シェード取付用穴あり

本体サイズ：L 2380 × W 1630 × H 740 mm Hopper picnic AA122.4kg 亜鉛メッキ199.8kg パウダーコーティング146.2kg

素材：亜鉛メッキ/アルミパウダーコーティング（脚）



| | | | | |
|--|---|----------------------|----------------------|--------------------------|
| | | | | |
| | | 天板&ベンチ AA | 天板&ベンチ イロコウッド | 天板&ベンチ ヘルウッド100% PEFC |
| | 亜鉛メッキ | / | ¥1,535,000 HOW108 | ¥1,535,000 HOW076 |
| | 亜鉛メッキ（床固定用穴あり） 1脚につき2箇所穴：φ12mm （HOP021/HSH013との組み合わせはできません） | / | ¥1,604,000 HOW109 | ¥1,604,000 HOW077 |
| | ブラック RAL9005 | ¥1,696,000 HOA022 | ¥1,696,000 HOW105 | ¥1,696,000 HOW073 |
| | アース RGB 88 88 84 | ¥1,696,000 HOA020 | ¥1,696,000 HOW107 | ¥1,696,000 HOW075 |
| | ベルディグリス RGB 133 147 142 | ¥1,696,000 HOA019 | ¥1,696,000 HOW111 | ¥1,696,000 HOW079 |
| | リードグリーン RAL6013 | ¥1,696,000 HOA023 | ¥1,696,000 HOW110 | ¥1,696,000 HOW078 |
| | ホワイト RAL9016 | ¥1,696,000 HOA021 | ¥1,696,000 HOW106 | ¥1,696,000 HOW074 |
| | オーダーカラー 5個よりオーダー可能 | ¥1,696,000 HOA024 | ¥1,696,000 HOW112 | ¥1,696,000 HOW080 |
| | オイル塗布代 | | | ¥30,000(実費) |

オプション

床固定パーツ アンカーボルトは含まれません・亜鉛メッキ（床固定用穴あり）との組み合わせ不可

| | | |
|--|----------------|-------------------|
| | ステンレス 4個セット | ¥39,000 HOP021 |
|--|----------------|-------------------|

傷防止フェルト 室内用

| | | |
|--|-------|-------------------|
| | 4個セット | ¥13,000 HOP022 |
|--|-------|-------------------|

Hopper picnic 300 8人掛

本体サイズ : L 2980 × W 1630 × H 740 mm









Hopper picnic AA127.4kg 亜鉛メッキ224kg パウダーコーティング170.4kg

素材 : 亜鉛メッキ/アルミパウダーコーティング (脚)

ホッパーシェードとの組み合わせはできません



天板 & ベンチ
ヘルウッド100% PEFC

| 天板 & ベンチ AA | 天板 & ベンチ イロコウッド | 天板 & ベンチ ヘルウッド100% PEFC |
|--|----------------------|----------------------------|
|  亜鉛メッキ | / | ¥1,771,000 HOW052 |
|  亜鉛メッキ (床固定用穴あり) 1脚につき2箇所穴 : ø 12 mm (HOP021/HSH013との組み合わせはできません) | / | ¥1,801,000 HOW053 |
|  ブラック RAL9005 | ¥1,932,000 HOA010 | ¥1,932,000 HOW049 |
|  アース RGB 88 88 84 | ¥1,932,000 HOA008 | ¥1,932,000 HOW051 |
|  ベルディグリス RGB 133 147 142 | ¥1,932,000 HOA007 | ¥1,932,000 HOW055 |
|  リードグリーン RAL6013 | ¥1,932,000 HOA011 | ¥1,932,000 HOW054 |
|  ホワイト RAL9016 | ¥1,932,000 HOA009 | ¥1,932,000 HOW050 |
|  オーダーカラー 5個よりオーダー可能 | ¥1,932,000 HOA012 | ¥1,932,000 HOW056 |
|  オイル塗布代 | | ¥30,000(実費) |

Hopper picnicと
オススメの組み合わせ

Friends of the product

専用クッション



専用背もたれ



Hopper shade
※シェード穴ありのみ取付可能



画像をクリックすると
商品ページに移動できます

Hopper picnic 300 シェード取付用穴あり

本体サイズ：L 2980 × W 1630 × H 740 mm Hopper picnic AA127.4kg 亜鉛メッキ224kg パウダーコーティング170.4kg

素材：亜鉛メッキ/アルミパウダーコーティング（脚）



| | | 天板&ベンチ AA | 天板&ベンチ イロコウッド | 天板&ベンチ ヘルウッド100% PEFC |
|--|---|----------------------|----------------------|------------------------------|
| 亜鉛メッキ | / | ¥1,771,000 HOA028 | ¥1,771,000 HOW116 | ¥1,771,000 HOW084 |
| 亜鉛メッキ（床固定用穴あり） 1脚につき2箇所の穴：φ12mm （HOP021/HSH013との組み合わせはできません） | / | ¥1,839,000 HOA028 | ¥1,839,000 HOW117 | ¥1,839,000 HOW085 |
| ブラック RAL9005 | / | ¥1,932,000 HOA028 | ¥1,932,000 HOW113 | ¥1,932,000 HOW081 |
| アース RGB 88 88 84 | / | ¥1,932,000 HOA026 | ¥1,932,000 HOW115 | ¥1,932,000 HOW083 |
| ベルディグリス RGB 133 147 142 | / | ¥1,932,000 HOA025 | ¥1,932,000 HOW119 | ¥1,932,000 HOW087 |
| リードグリーン RAL6013 | / | ¥1,932,000 HOA029 | ¥1,932,000 HOW118 | ¥1,932,000 HOW086 |
| ホワイト RAL9016 | / | ¥1,932,000 HOA027 | ¥1,932,000 HOW114 | ¥1,932,000 HOW082 |
| オーダーカラー 5個よりオーダー可能 | / | ¥1,932,000 HOA030 | ¥1,932,000 HOW120 | ¥1,932,000 HOW088 |
| オイル塗布代 | | | | ¥30,000(実費) |

オプション

床固定パーツ アンカーボルトは含まれません・亜鉛メッキ（床固定用穴あり）との組み合わせ不可

| | | |
|--|----------------|-------------------|
| | ステンレス 4個セット | ¥39,000 HOP021 |
|--|----------------|-------------------|

傷防止フェルト 室内用

| | | |
|--|-------|-------------------|
| | 4個セット | ¥13,000 HOP022 |
|--|-------|-------------------|

Hopper picnic 360 10人掛

本体サイズ : L 3580 × W 1630 × H 740 mm











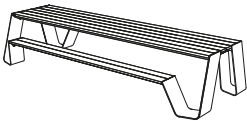
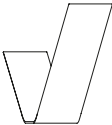



Hopper picnic AA146.4kg 亜鉛メッキ254kg パウダーコーティング200.8kg

素材 : 亜鉛メッキ/アルミパウダーコーティング (脚)

ホッパーシェードとの組み合わせはできません



屋外に最適!

|   |  天板 & ベンチ AA |  天板 & ベンチ イロコウッド |   天板 & ベンチ ヘルウッド100% PEFC |
|---|---|---|---|
|  亜鉛メッキ | / | ￥2,052,000 HOW060 | ￥2,052,000 HOW028 |
|  亜鉛メッキ (床固定用穴あり) 1脚につき2箇所の穴 : ø 12 mm (HOP021/HSH013との組み合わせはできません) | / | ￥2,082,000 HOW061 | ￥2,082,000 HOW029 |
|  ブラック RAL9005 | ￥2,214,000 HOA016 | ￥2,214,000 HOW057 | ￥2,214,000 HOW025 |
|  アース RGB 88 88 84 | ￥2,214,000 HOA014 | ￥2,214,000 HOW059 | ￥2,214,000 HOW027 |
|  ベルディグリス RGB 133 147 142 | ￥2,214,000 HOA013 | ￥2,214,000 HOW063 | ￥2,214,000 HOW031 |
|  リードグリーン RAL6013 | ￥2,214,000 HOA017 | ￥2,214,000 HOW062 | ￥2,214,000 HOW030 |
|  ホワイト RAL9016 | ￥2,214,000 HOA015 | ￥2,214,000 HOW058 | ￥2,214,000 HOW026 |
|  オーダーカラー 5個よりオーダー可能 | ￥2,214,000 HOA018 | ￥2,214,000 HOW064 | ￥2,214,000 HOW032 |
|  オイル塗布代 | | | ￥35,000(実費) |

Hopper picnicと
オススメの組み合わせ

Friends of the product

専用クッション



専用背もたれ



Hopper shade
※シェード穴ありのみ取付可能



画像をクリックすると
商品ページに移動できます

Hopper picnic 360 シェード取付用穴あり

本体サイズ : L 3580 × W 1600 × H 740 mm Hopper picnic AA146.4kg 亜鉛メッキ254kg パウダーコーティング200.8kg

素材 : 亜鉛メッキ/アルミパウダーコーティング (脚)・亜鉛メッキスチール製フレーム/Hellwood = 100% PEFC (天板&ベンチ)

屋外に最適!



天板&ベンチ
ヘルウッド100% PEFC

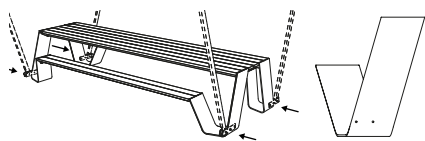

天板&ベンチ
AA



天板&ベンチ
イロコウッド

| | | | | |
|--|---|----------------------|----------------------|----------------------|
| | 亜鉛メッキ | / | ¥2,052,000 HOW124 | ¥2,052,000 HOW092 |
| | 亜鉛メッキ (床固定用穴あり) 1脚につき2箇所の穴 : ø 12 mm (HOP021/HSH013との組み合わせはできません) | / | ¥2,121,000 HOW125 | ¥2,121,000 HOW093 |
| | ブラック RAL9005 | ¥2,214,000 HOA034 | ¥2,214,000 HOW121 | ¥2,214,000 HOW089 |
| | アース RGB 88 88 84 | ¥2,214,000 HOA032 | ¥2,214,000 HOW123 | ¥2,214,000 HOW091 |
| | ベルディグリス RGB 133 147 142 | ¥2,214,000 HOA031 | ¥2,214,000 HOW127 | ¥2,214,000 HOW095 |
| | リードグリーン RAL6013 | ¥2,214,000 HOA035 | ¥2,214,000 HOW126 | ¥2,214,000 HOW094 |
| | ホワイト RAL9016 | ¥2,214,000 HOA033 | ¥2,214,000 HOW122 | ¥2,214,000 HOW090 |
| | オーダーカラー 5個よりオーダー可能 | ¥2,214,000 HOA036 | ¥2,214,000 HOW128 | ¥2,214,000 HOW096 |
| | オイル塗布代 | | | ¥35,000(実費) |

オプション

床固定パーツ アンカーボルトは含まれません・亜鉛メッキ(床固定用穴あり)との組み合わせ不可

| | | | |
|--|--|----------------|-------------------|
| | | ステンレス 4個セット | ¥39,000 HOP021 |
|--|--|----------------|-------------------|

傷防止フェルト 室内用

| | | | |
|--|--|-------|-------------------|
| | | 4個セット | ¥13,000 HOP022 |
|--|--|-------|-------------------|

オプション

クッション

ベンチ1台につき、1個必要です

使用しないときは、クッションを室内に入れてください



| | Hopper 180 970 × 270 × 30 mm | Hopper 240 1570 × 500 × 200 mm | Hopper 300 2170 × 500 × 200 mm | Hopper 360 2770 × 500 × 200 mm |
|--|---------------------------------|-----------------------------------|-----------------------------------|-----------------------------------|
|--|---------------------------------|-----------------------------------|-----------------------------------|-----------------------------------|



グレイシャイン
サンプルラ® ナテ

¥82,000
HOP942

¥100,000
HOP943

¥133,000
HOP658

¥165,000
HOP944



ダークトープ
サンプルラ® ナテ

¥82,000
HOP945

¥100,000
HOP758

¥133,000
HOP643

¥165,000
HOP657



マーブル
サンプルラ® ロピ

¥94,000
HOP946

¥127,000
HOP928

¥163,000
HOP947

¥194,000
HOP948



チャコール
サンプルラ® ロピ

¥94,000
HOP949

¥127,000
HOP950

¥163,000
HOP951

¥194,000
HOP952



リーフグリーン
サンプルラ® ヘリテッジ

¥82,000
HOP953

¥100,000
HOP954

¥133,000
HOP955

¥165,000
HOP956



ラスト
サンプルラ® ヘリテッジ

¥82,000
HOP957

¥100,000
HOP958

¥133,000
HOP959

¥165,000
HOP960

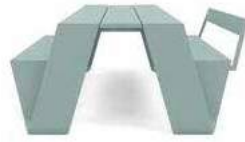

Hopper 180 背もたれ

本体サイズ：1050 mm 1個

素材：亜鉛メッキ/アルミパウダーコーティング(フレーム)

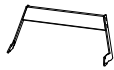

背もたれ
イロコウッド

背もたれ
ヘルウッド100% PEFC

| | | | |
|--|----------------------------|--------------------|--------------------|
| | 亜鉛メッキ | ¥142,000 HOW424 | ¥142,000 HOW431 |
| | ブラック RAL9005 | ¥168,000 HOW425 | ¥168,000 HOW432 |
| | アース RGB 88 88 84 | ¥168,000 HOW426 | ¥168,000 HOW433 |
| | ベルディグリス RGB 133 147 142 | ¥168,000 HOW428 | ¥168,000 HOW435 |
| | リードグリーン RAL6013 | ¥168,000 HOW429 | ¥168,000 HOW436 |
| | ホワイト RAL9016 | ¥168,000 HOW427 | ¥168,000 HOW434 |
| | オーダーカラー 5個よりオーダー可能 | ¥168,000 HOW430 | ¥168,000 HOW437 |
| | オイル塗布代 | | ¥3,000(実費) |











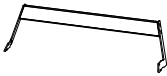



Hopper 240 背もたれ

本体サイズ : 1650 mm 1個

素材 : 亜鉛メッキ/アルミパウダーコーティング (フレーム)



|  |  背もたれ AA |  背もたれ イロコウッド |   背もたれ ヘルウッド100% PEFC |
|--|---|---|---|
|  亜鉛メッキ | / | ¥150,000 HOW438 | ¥150,000 HOW445 |
|  ブラック RAL9005 | ¥176,000 HOA318 | ¥176,000 HOW439 | ¥176,000 HOW446 |
|  アース RGB 88 88 84 | ¥176,000 HOA319 | ¥176,000 HOW440 | ¥176,000 HOW447 |
|  ベルディグリス RGB 133 147 142 | ¥176,000 HOA320 | ¥176,000 HOW442 | ¥176,000 HOW449 |
|  リードグリーン RAL6013 | ¥176,000 HOA321 | ¥176,000 HOW443 | ¥176,000 HOW450 |
|  ホワイト RAL9016 | ¥176,000 HOA322 | ¥176,000 HOW441 | ¥176,000 HOW448 |
|  オーダーカラー 5個よりオーダー可能 | ¥176,000 HOA323 | ¥176,000 HOW444 | ¥176,000 HOW451 |
|  オイル塗布代 | ¥4,000(実費) | | |











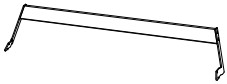



Hopper 300 背もたれ

本体サイズ : 2250 mm 1個

素材 : 亜鉛メッキ/アルミパウダーコーティング (フレーム)



|  |  背もたれ AA |  背もたれ イロコウッド |  背もたれ ヘルウッド100% PEFC | |
|---|---|---|---|--------------------|
|  | 亜鉛メッキ | / | ¥168,000 HOW452 | ¥168,000 HOW459 |
|  | ブラック RAL9005 | ¥194,000 HOA325 | ¥194,000 HOW453 | ¥194,000 HOW460 |
|  | アース RGB 88 88 84 | ¥194,000 HOA326 | ¥194,000 HOW454 | ¥194,000 HOW461 |
|  | ベルディグリス RGB 133 147 142 | ¥194,000 HOA327 | ¥194,000 HOW456 | ¥194,000 HOW480 |
|  | リードグリーン RAL6013 | ¥194,000 HOA328 | ¥194,000 HOW457 | ¥194,000 HOW463 |
|  | ホワイト RAL9016 | ¥194,000 HOA329 | ¥194,000 HOW455 | ¥194,000 HOW462 |
|  | オーダーカラー 5個よりオーダー可能 | ¥194,000 HOA330 | ¥194,000 HOW458 | ¥194,000 HOW464 |
|  | オイル塗布代 | | | ¥5,000(実費) |



Hopper 360 背もたれ

本体サイズ : 2850 mm 1個

素材 : 亜鉛メッキ/アルミパウダーコーティング (フレーム)



| | 背もたれ AA | 背もたれ イロコウッド | 背もたれ ヘルウッド100% PEFC | |
|--|----------------------------|---------------------------|---------------------------|---------------------------|
| | 亜鉛メッキ | / | ¥218,000 HOW465 | ¥218,000 HOW472 |
| | ブラック RAL9005 | ¥245,000 HOA331 | ¥245,000 HOW466 | ¥245,000 HOW473 |
| | アース RGB 88 88 84 | ¥245,000 HOA332 | ¥245,000 HOW467 | ¥245,000 HOW474 |
| | ベルディグリス RGB 133 147 142 | ¥245,000 HOA333 | ¥245,000 HOW469 | ¥245,000 HOW481 |
| | リードグリーン RAL6013 | ¥245,000 HOA334 | ¥245,000 HOW470 | ¥245,000 HOW476 |
| | ホワイト RAL9016 | ¥245,000 HOA335 | ¥245,000 HOW468 | ¥245,000 HOW475 |
| | オーダーカラー 5個よりオーダー可能 | ¥245,000 HOA336 | ¥245,000 HOW471 | ¥245,000 HOW477 |
| | オイル塗布代 | | | ¥6,000(実費) |

商品の情報は
こちらから

商品の詳細

国内在庫状況

国内納品事例

テクニカルシート

ご購入を検討の皆様へ

説明書

TOP PAGE

ホッパーシェード

Hopper shade

© design by Dirk Wynants

ホッパーシェードは閉じた時も開いた時も美しい造形を損ないません。内蔵されたバネの力で開閉は楽々。テーブルと一体化するので、追加の設置スペースは不要です。



心地の良い影を落とすためのパラソルです。

破損につながる為、雨・風の際にはパラソルを閉じ、カバーをしてください。



素材：ハイテックポリエステル(ファブリック)・ステンレス(AISI 316) (ポール)

屋外で使用する場合は、付属のカバーをご使用ください

AISI 316はプールサイドや海辺にオススメのステンレスです

| | | ● ホワイト | ● グレートープ |
|--|--|----------------------|----------------------|
| | 240 CM 2415 × 2680 × 2109 mm (カバー付) 42.86kg | ¥1,137,000 HSH007 | ¥1,137,000 HSH008 |
| | 300 CM 3015 × 2680 × 2109 mm (カバー付) 48.68kg | ¥1,192,000 HSH009 | ¥1,192,000 HSH010 |
| | 360 CM 3615 × 2680 × 2109 mm (カバー付) 50.51kg | ¥1,290,000 HSH011 | ¥1,290,000 HSH012 |

Hopper shadeと
オススメの組み合わせFriends
of the product

Hopper picnic



Hopper picnic AA

画像をクリックすると
商品ページに移動できます

オプション

レッグス&テント接続パーツ

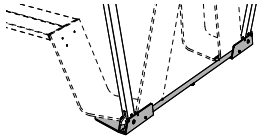

ホッパー・ピクニックに使用可能 (図1)

¥327,000
HSH013

レッグス&テント直接接続パーツ

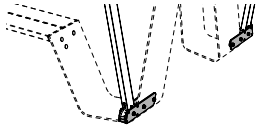

ホッパー・ピクニック、ホッパー・AAに使用可能
後付け不可 (図2)

¥211,000
HSH014

床固定パーツ

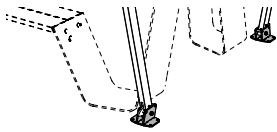

任意のテーブルで使用可能 (図3)

¥165,000
HSH015

コンクリートベース

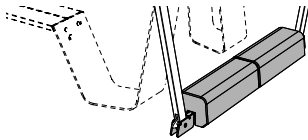

任意のテーブルで使用可能
ホッパーと組み合わせる場合は
ワンサイズ大きいサイズを選びます (図4) 120 kg

¥347,000
HSH016

図1 レッグス&テント接続パーツ



図2 レッグス&テント直接接続パーツ



図3 床固定パーツ

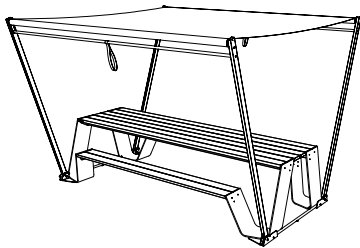

図4 コンクリートベース

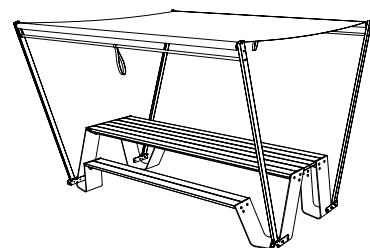

商品の情報は
こちらから

商品の詳細

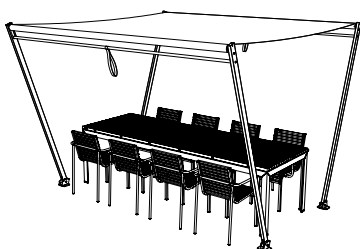
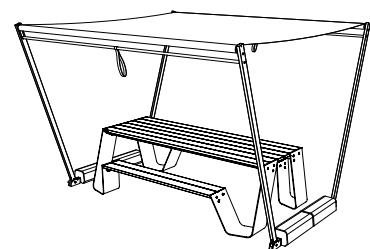
国内在庫状況

国内納品事例

テクニカルシート

ご購入を検討の皆様へ

説明書

TOP PAGE

インアンブラ

Inumbra

© design by Dirk Wynants

インアンブラはパラソルの梁が見えない美しい空間を保つためのデザイン。開け閉めはハンドルを回すだけで簡単にできます。従来のパラソルの常識を覆す画期的なデザインが、心地よい影を作り出します。



心地の良い影を落とすためのパラソルです。

破損につながる為、雨・風の際にはパラソルを閉じ、カバーをしてください。



ø63,5 mm



Inumbra Ø350

本体サイズ：ø 3500 × H 2738 mm～ 30.2 kg

素材：ハイテックポリエステル(ファブリック)・ステンレス(ポール)

屋外で使用する場合は、付属の専用カバーをご使用ください

| | | ホワイト | トープ | ブラック |
|--|--|-------------------------------|----------------------|----------------------|
| | | ステンレス ¥1,128,000 INU001 | ¥1,128,000 INU002 | ¥1,128,000 INU003 |
| | | ブラック RAL9005 / | ¥1,213,000 INU268 | ¥1,213,000 INU270 |

Inumbra Ø400

本体サイズ：ø 4000 × H 2898 mm～ 35.2kg

素材：ハイテックポリエステル(ファブリック)・ステンレス(ポール)

屋外で使用する場合は、付属の専用カバーをご使用ください

| | | ホワイト | トープ | ブラック |
|--|--|-------------------------------|----------------------|----------------------|
| | | ステンレス ¥1,202,000 INU004 | ¥1,202,000 INU005 | ¥1,202,000 INU006 |
| | | ブラック RAL9005 / | ¥1,290,000 INU265 | ¥1,290,000 INU247 |

画像をクリックすると
商品ページに移動できます

Inumbraと
オススメの組み合わせFriends
of the product

Gargantua



Pantagruel picnic



Pantagruel table



Pantagruel high table



オプション

Gargantua & Pantagruel用 Inumbra接続パーツ



ガルガンチュア or パンタグリュエル
インアンブラ φ350 - φ400用

¥68,000
INU007

ポール 床固定パーツ

アンカーボルトは含まれません

| | | | 670 mm ø250 × H672mm | 770 mm ø250 × H772mm |
|--|--|-----------------|--------------------------------|--------------------------------|
| | | ステンレス | ¥192,000 INU009 | ¥200,000 INU010 |
| | | ブラック RAL9005 | ¥210,000 INU280 | ¥218,000 INU285 |

コンクリートベース+ポール

| | | | 780 mm L760 × W760 × H784 mm 125.5 kg | 880 mm L760 × W760 × H884 mm 125.7 kg |
|--|--|-----------------|---|---|
| | | ステンレス | ¥314,000 INU011 | ¥321,000 INU012 |
| | | ブラック RAL9005 | ¥332,000 INU288 | ¥340,000 INU290 |

コンクリートベース キャスター+ポール

本体サイズ : L827 × W827 × H862 mm 140 kg
パラソルベース付

| | | | |
|--|--|-----------------|---------------------------|
| | | ステンレス | ¥496,000 INU013 |
| | | ブラック RAL9005 | ¥513,000 INU292 |

商品の情報は
こちらから

商品の詳細

国内納品事例

テクニカルシート

ご購入を検討の皆様へ

説明書

TOP PAGE

インアンブリーナ

Inumbrina

© design by Dirk Wynants

インアンブリーナはインアンブラをお手軽にしたバージョンです。2つのパラソルの大きな違いはその開閉方法。独創的なロープを引っ張るシステムによってあっという間にパラソルを広げることが出来るのです。



心地の良い影を落とすためのパラソルです。

破損につながる為、雨・風の際にはパラソルを閉じ、カバーをしてください。



ø48 mm (ø380)

ø35 mm (ø250 / ø320)



Inumbrina Ø380

素材：ハイテックポリエステル(ファブリック)・ステンレス(ポール)

屋外で使用する場合は、付属の専用カバーをご使用ください

| | ホワイト | トープ | ブラック |
|--|--------------------|--------------------|--------------------|
|  | | | |
| カバー付 ø 3800 × 2791 mm 23 kg~ | ¥806,000 INI001 | ¥806,000 INI002 | ¥806,000 INI003 |

オプション Ø380用

gargantua & pantagruel 用inumbrina38接続用パーツ

| | | |
|---|--|-------------------|
|  | ガルガンチュア or パntagリュエル インアンブリーナ ø380用 | ¥52,000 INI010 |
|---|--|-------------------|

床固定専用ポール

| | | |
|---|--------------------------------|--------------------|
|  | アンカーボルトは含まれません 250 × 490 mm | ¥123,000 INI011 |
|---|--------------------------------|--------------------|

コンクリートベース

| | | |
|---|---|--------------------|
|  | パラソルベース付 123.8 kg - 760 × 760 × 602 mm | ¥245,000 INI012 |
|---|---|--------------------|

コンクリートベース キャスター付

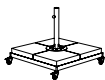
| | | |
|---|---|--------------------|
|  | パラソルベース付 138.3 kg - 825 × 825 × 680 mm | ¥426,000 INI013 |
|---|---|--------------------|

Inumbrina Ø380と
オススメの組み合わせFriends
of the product

Gargantua



Pantagruel picnic



Pantagruel table

画像をクリックすると
商品ページに移動できます

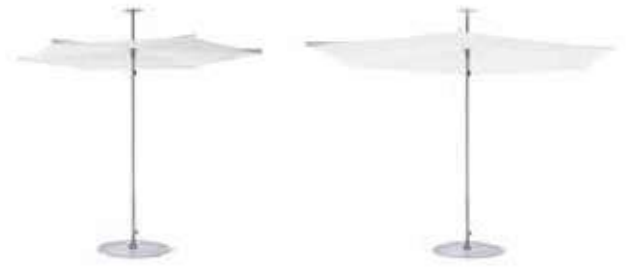

Inumbrina Ø250-Ø320

素材：ハイテックポリエステル(ファブリック)・ステンレス(ポール)
屋外で使用する場合は、付属の専用カバーをご使用ください

| | |  ホワイト |  トープ |  ブラック |
|---|-----------------------------------|---|--|---|
|  | ø 2500 × H2501 mm 13.6 kg カバー付 | ¥662,000 INI004 | ¥662,000 INI005 | ¥662,000 INI006 |
|  | ø 3200 × H2501 mm 16.3 kg カバー付 | ¥699,000 INI007 | ¥699,000 INI008 | ¥699,000 INI009 |

オプション Ø250 - Ø320用

Ankerとの接続パーツ

| | | |
|---|-----------------------|--------------------------|
|  | ステンレス インアンブリーナφ320 | ¥31,000 ANK331 |
|---|-----------------------|--------------------------|



床固定専用ポール

| | | |
|---|----------------------------------|--------------------------|
|  | ø100 × H280 mm アンカーボルトは含まれません | ¥89,000 INI014 |
|---|----------------------------------|--------------------------|

パラソルベース スタンダード

| | | |
|---|--|---------------------------|
|  |  ステンレスポール+ 垂鉛メッキ ø 724 × H288 mm 26.2 kg | ¥166,000 INI222 |
|---|--|---------------------------|

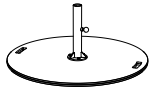
パラソルベース ヘビー

| | | |
|---|--|---------------------------|
|  |  ステンレスポール+ 垂鉛メッキ ø 724 × H296 mm 51.2 kg | ¥272,000 INI237 |
|---|--|---------------------------|

Inumbrina Ø250-Ø320と
オススメの組み合わせ

Friends of the product

Abachus (Ø250)



Anker (Ø320)



画像をクリックすると
商品ページに移動できます

インアンブラ 組み合わせ対応表

ガルガンチュア - パンタグリユエル - 単体使用

ø400 + connection piece + Gargantua

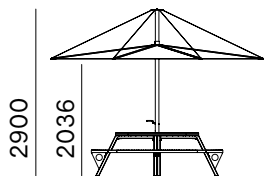

ø350 + connection piece + Gargantua

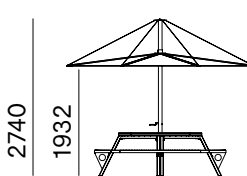

ø400 + connection piece + Pantagruel

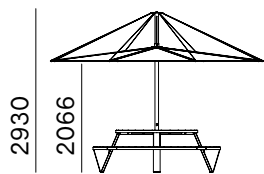

ø350 + connection piece + Pantagruel

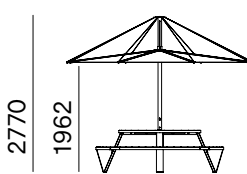

ø400 + permanent fixation

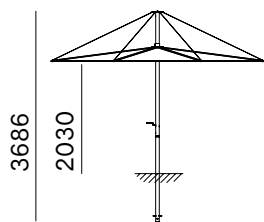

ø350 + permanent fixation

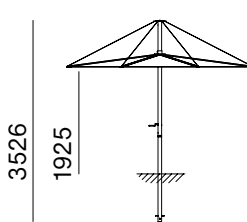

ø400 + floor fastening(600mm/700mm)

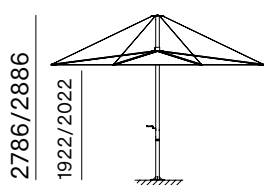

ø350 + floor fastening(600mm/700mm)

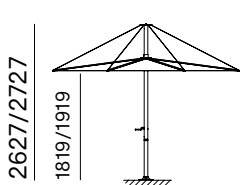

ø400 + floor fastening + concrete base

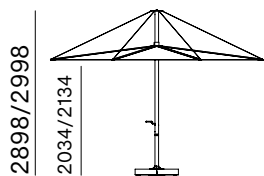

ø350 + floor fastening + concrete base

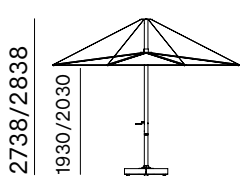

ø400 + floor fastening + concrete wheel base

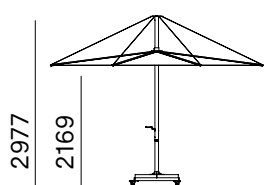

ø350 + floor fastening + concrete wheel base

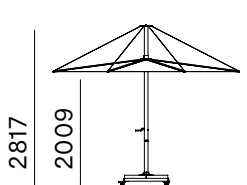

インブリーナ 組み合わせ対応表

ガルガンチュア - パンタグリュエル - アバクス - アンカー - ウイルス - 単体使用

ø380 + connection piece + Gargantua

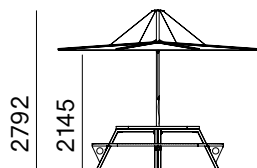

ø320 + Anker

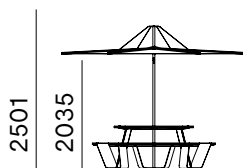

ø250 + Abachus

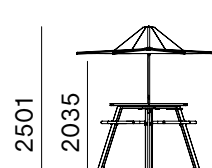

ø380 + connection piece + Pantagrue

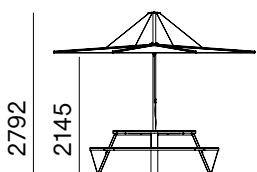

ø380 + floor fastening

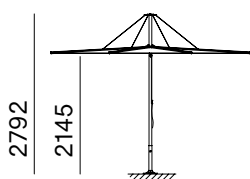

ø320 + floor fastening

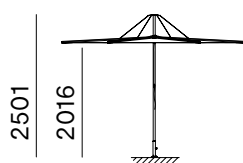

ø250 + floor fastening

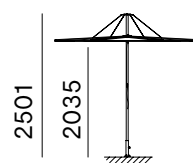

ø320 + parasol base

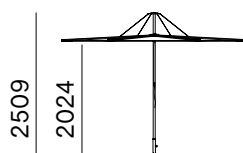

ø250 + parasol base

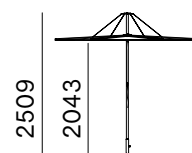

ø380 + floor fastening + concrete base

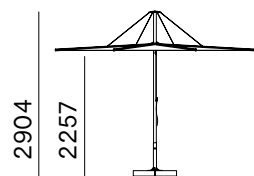

ø380 + floor fastening + concrete wheel base

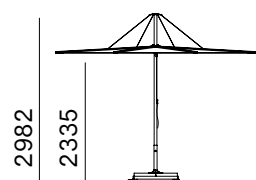

商品の情報は
こちらから

商品の詳細

国内納品事例

テクニカルシート

ご購入を検討の皆様へ

説明書

TOP PAGE

コスモス

Kosmos

© design by Dirk Wynants

コスモスは最大8人まで着席可能な円形ソファ。レザーシートによりアウトドアアクティビティをリッチな気分になさせます。オプションのテーブルは可動式で座面まで下げることが出来るので、友人とのランチの後、フラットにしたコスモスの中でみんなでお昼寝はいかがでしょう？おいしい食事を楽しんだその同じ場所で最高の寛ぎを得られます。



ローフレーム8人掛 パラソル取付不可

本体サイズ：φ2610 × H 735 mm 181.76 kg

素材：アルミパウダーコーティング（シェル）・ハイプレッシャーラミネート（天板）

クッションは含まれていません

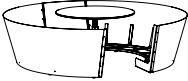
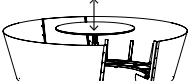
| | | ホワイト | アース | ブラック | オーダーカラー |
|---|--------------|----------------------|----------------------|----------------------|----------------------|
|  | シェル + 固定テーブル | ¥2,114,000 KOS007 | ¥2,114,000 KOS605 | ¥2,114,000 KOS604 | ¥2,114,000 KOS008 |
|  | シェル + 昇降テーブル | ¥2,270,000 KOS005 | ¥2,270,000 KOS609 | ¥2,270,000 KOS422 | ¥2,270,000 KOS006 |

ローフレーム8人掛 パラソル取付可

本体サイズ：φ3266 × L 3387 × H 2005 mm 206.09 kg（パラソル付き）

素材：アルミパウダーコーティング（シェル）・ハイプレッシャーラミネート（天板）

クッションは含まれていません

シェルの背面には、パラソルと組み合わせるための切り抜きがあります

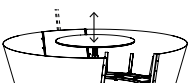
| | | ホワイト | アース | ブラック | オーダーカラー |
|---|--------------|----------------------|----------------------|----------------------|----------------------|
|  | シェル + 固定テーブル | ¥2,124,000 KOS003 | ¥2,124,000 KOS607 | ¥2,124,000 KOS606 | ¥2,124,000 KOS004 |
|  | シェル + 昇降テーブル | ¥2,277,000 KOS001 | ¥2,277,000 KOS597 | ¥2,277,000 KOS610 | ¥2,277,000 KOS002 |

Kosmosと
オススメの組み合わせFriends
of the product



Deco cushion



Kosmos parasol

画像をクリックすると
商品ページに移動できます

シンセティックレザークッション (ローフレーム8人掛用)

| | | | |
|---|---|------------------------|-----------------------------|
|  |  | ホワイト | ¥1,189,000 KOS333 |
| |  | クリーム 屋外での使用は適していません | ¥1,189,000 KOS334 |

サンブレラクッション (ローフレーム8人掛用)

| | | | |
|---|---|----------------------|-----------------------------|
|  |  | グレーシャイン サンブレラ® ナテ | ¥1,631,000 KOS335 |
| |  | ダークトープ サンブレラ® ナテ | ¥1,631,000 KOS014 |
| |  | マーブル サンブレラ® ロビ | ¥1,962,000 KOS627 |
| |  | チャコール サンブレラ® ロビ | ¥1,962,000 KOS628 |

リアルレザークッション (ローフレーム8人掛用) 室内用

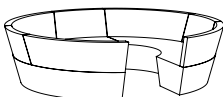

| | | | |
|---|---|------|-----------------------------|
|  |  | ブラック | ¥2,507,000 KOS345 |
|---|---|------|-----------------------------|

オプション

カバー

6kg

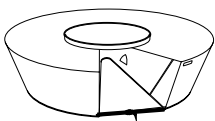
屋外で使用する場合は、カバーをご使用ください

| | | | |
|---|---|-------------------------------|---------------------------|
|  |  | 8人掛ローフレーム用 PVCコーティングポリエステル | ¥317,000 KOS016 |
|---|---|-------------------------------|---------------------------|







ハイフレーム 8人掛 パラソル取付不可



本体サイズ：φ 2797 × H 1085 mm 209.26 kg

素材：アルミパウダーコーティング（シェル）・ハイプレッシャーラミネート（天板）

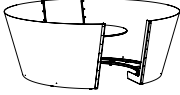
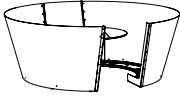
クッションは含まれていません

| | |  ホワイト |  アース |  ブラック |  オーダーカラー |
|--|--------------|--|--|--|---|
|  | シェル + 固定テーブル | ¥2,577,000 KOS017 | ¥2,577,000 KOS676 | ¥2,577,000 KOS668 | ¥2,577,000 KOS018 |
|  | シェル + 昇降テーブル | ¥2,767,000 KOS019 | ¥2,767,000 KOS686 | ¥2,767,000 KOS684 | ¥2,767,000 KOS020 |

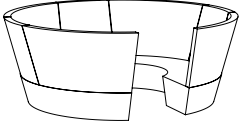
シンセティックレザークッション（ハイフレーム8人掛用）

| | | |
|---|--|----------------------|
|  |  ホワイト | ¥1,526,000 KOS336 |
| |  クリーム 屋外での使用は適していません | ¥1,526,000 KOS337 |

サンブレラクッション（ハイフレーム8人掛用）

| | | |
|---|--|----------------------|
|  |  グレーシャイン サンブレラ® ナテ | ¥2,082,000 KOS029 |
| |  ダークトープ サンブレラ® ナテ | ¥2,082,000 KOS030 |
| |  マーブル サンブレラ® ロピ | ¥2,493,000 KOS633 |
| |  チョコール サンブレラ® ロピ | ¥2,493,000 KOS634 |

リアルレザークッション（ハイフレーム8人掛用）室内用

| | | |
|---|--|----------------------|
|  |  ブラック | ¥3,143,000 KOS348 |
|---|--|----------------------|

ローフレーム 3人掛

本体サイズ : L 2512 × W 956 × H735mm 60.4kg



素材 : アルミパウダーコーティング (シェル) ・ハイプレッシャーラミネート (天板)

クッションは含まれていません



| | | | | | |
|---|-----|---|--|---|---|
| | |  |  |  |  |
| | | ホワイト | アース | ブラック | オーダーカラー |
|  | シェル | ¥747,000 KOS032 | ¥747,000 KOS452 | ¥747,000 KOS368 | ¥747,000 KOS033 |

シンセティックレザークッション (ローフレーム3人掛)

| | | | |
|---|---|------------------------|--------------------|
|  |  | ホワイト | ¥498,000 KOS034 |
| |  | クリーム 屋外での使用は適していません | ¥498,000 KOS035 |

サンブレラクッション (ローフレーム3人掛)

| | | | |
|---|---|----------------------|--------------------|
|  |  | グレイシャイン サンブレラ® ナテ | ¥692,000 KOS038 |
| |  | ダークトープ サンブレラ® ナテ | ¥692,000 KOS338 |
| |  | マーブル サンブレラ® ロピ | ¥833,000 KOS635 |
| |  | チャコール サンブレラ® ロピ | ¥833,000 KOS636 |

リアルレザークッション (ローフレーム3人掛)

| | | | |
|---|---|------|----------------------|
|  |  | ブラック | ¥1,055,000 KOS349 |
|---|---|------|----------------------|

ハイフレーム 3人掛

本体サイズ：L2707×W1050×H1085mm 94.93kg



素材：アルミパウダーコーティング(シェル)・ハイプレッシャーラミネート(天板)

クッションは含まれていません





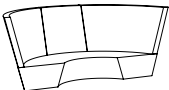

| | |  |  |  |  |
|---|-----|---|--|---|---|
| | | ホワイト | アース | ブラック | オーダーカラー |
|  | シェル | ¥914,000 KOS042 | ¥914,000 KOS664 | ¥914,000 KOS407 | ¥914,000 KOS043 |

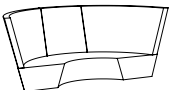

シンセティックレザークッション (ハイフレーム3人掛)

| | | | |
|---|---|------------------------|--------------------|
|  |  | ホワイト | ¥640,000 KOS044 |
| |  | クリーム 屋外での使用は適していません | ¥640,000 KOS045 |

サンブレラクッション (ハイフレーム3人掛)

| | | | |
|---|---|----------------------|----------------------|
|  |  | グレイシャイン サンブレラ® ナテ | ¥895,000 KOS048 |
| |  | ダークトープ サンブレラ® ナテ | ¥895,000 KOS049 |
| |  | マーブル サンブレラ® ロピ | ¥1,074,000 KOS688 |
| |  | チャコール サンブレラ® ロピ | ¥1,074,000 KOS689 |

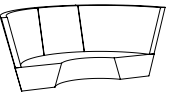
リアルレザークッション (ハイフレーム3人掛)

| | | | |
|---|---|------|----------------------|
|  |  | ブラック | ¥1,312,000 KOS047 |
|---|---|------|----------------------|

オプション

独立テーブル

本体サイズ：φ1120×H650mm 32.3kg

素材：ハイプレッシャーラミネート(天板)・ステンレス(ポール)

| | | | |
|---|---|------|--------------------|
|  |  | ホワイト | ¥509,000 KOS051 |
| |  | アース | ¥509,000 KOS720 |
| |  | ブラック | ¥509,000 KOS374 |

コスモスに座れる人数

座った状態で8-9人 横になった状態で3-4人

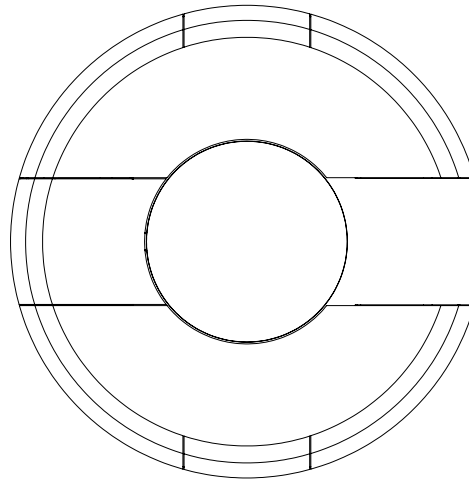

8人掛

車椅子との組み合わせも可能

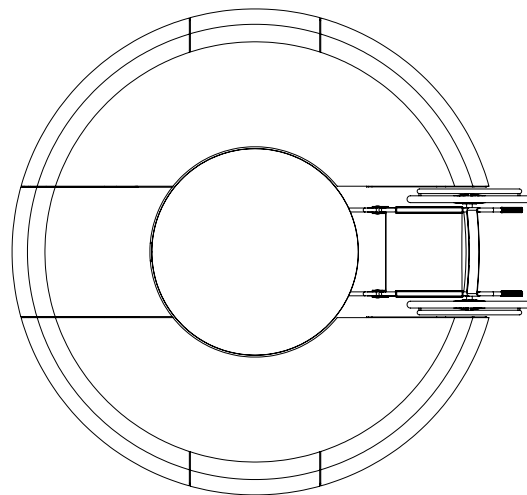

3人掛x2
+
独立テーブルの場合

座った状態で3-6人

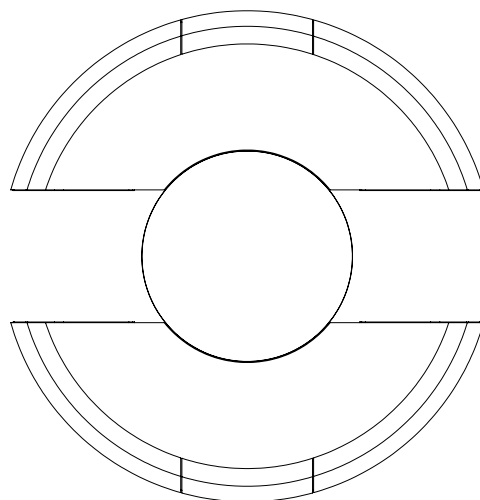

商品の情報は
こちらから

商品の詳細

国内納品事例

テクニカルシート

ご購入を検討の皆様へ

説明書

TOP PAGE

コスモス パラソル

Kosmos parasol

© design by Dirk Wynants

コスモスパラソルは、コスモス用のパラソルですが、単体使用もできます。ラウンド型とスクエア型があります。



心地の良い影を落とすためのパラソルです。

破損につながる為、雨・風の際にはパラソルを閉じ、カバーをしてください。



ラウンドパラソル

素材：ハイテックポリエステル（ファブリック）・ステンレス（ポール）

屋外で使用する場合は、付属のカバーをご使用ください

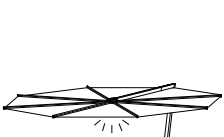
| | |  ホワイト |  アース |  ブラック |
|---|--|---|--|---|
|  | スタンダード ø 3266 × H2005 mm 24.33 kg | ¥990,000 KSH001 | ¥990,000 KSH002 | ¥990,000 KSH003 |
|  | H215 ø 3266 × H2154 mm 27.33 kg | ¥1,025,000 KSH004 | ¥1,025,000 KSH005 | ¥1,025,000 KSH006 |
|  | LED照明付（スタンダード） ø 3266 × H2005 mm 24.33 kg IP65 - 3000K 日本規格変換工事が必要 | ¥1,133,000 KSH007 | ¥1,133,000 KSH008 | ¥1,133,000 KSH009 |
|  | LED照明付（H215） ø 3266 × H2154 mm 27.33 kg IP65 - 3000K 日本規格変換工事が必要 | ¥1,167,000 KSH010 | ¥1,167,000 KSH011 | ¥1,167,000 KSH012 |
|  | 日本規格変換費 | | | ¥47,500(実費) |

Kosmosと
オススメの組み合わせFriends
of the product

Kosmos ローフレーム 8人掛



Walrus







画像をクリックすると
商品ページに移動できます

スクエアパラソル

素材：ハイテックポリエステル（ファブリック）・ステンレス（ポール）

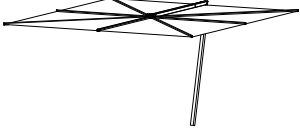
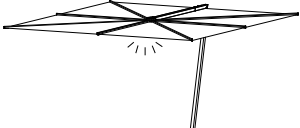
屋外で使用する場合は、付属のカバーをご使用ください

| | |  |  |  |
|---|--|---|---|---|
| | | ホワイト | アース | ブラック |
|  | スタンダード L3266 × W3250 × H2005 mm 26.57 kg | ¥1,081,000 KSH013 | ¥1,081,000 KSH014 | ¥1,081,000 KSH015 |
| | H215 L3266 × W3250 × H2137 mm 29.57 kg | ¥1,111,000 KSH016 | ¥1,111,000 KSH017 | ¥1,111,000 KSH018 |
|  | LED照明付（スタンダード） L3266 × W3250 × H2005 mm 26.57 kg 日本規格変換工事が必要 | ¥1,227,000 KSH019 | ¥1,227,000 KSH020 | ¥1,227,000 KSH021 |
| | LED照明付（H215） L3266 × W3250 × H2137 mm 29.57 kg 日本規格変換工事が必要 | ¥1,260,000 KSH022 | ¥1,260,000 KSH023 | ¥1,260,000 KSH024 |
|  | 日本規格変換費 | | | ¥47,500(実費) |

オプション

床固定パーツ

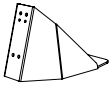
| | | |
|---|--|-------------------|
|  | ステンレス アンカーボルトは含まれてません L339 × W232 × H214 mm 5.2 kg | ¥87,000 KSH025 |
|---|--|-------------------|

コンクリートベース パラソルベース付

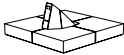
| | | |
|---|--------------------------------|--------------------|
|  | L827 × W827 × H326 mm 125.7 kg | ¥202,000 KSH026 |
|---|--------------------------------|--------------------|

コンクリートベース キャスター付

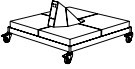
| | | |
|---|--|--------------------|
|  | パラソルベース付 L827 × W827 × H404 mm 140.2 kg | ¥373,000 KSH027 |
|---|--|--------------------|

コスモパラソル ラウンド 組み合わせ対応表

コスモ8人掛 - 単体使用

Kosmos shade round +
floor fastening

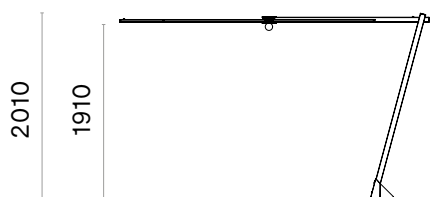

Kosmos shade round high +
floor fastening

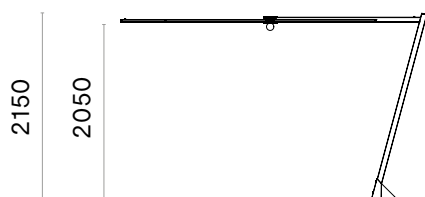

Kosmos shade round +
concrete base

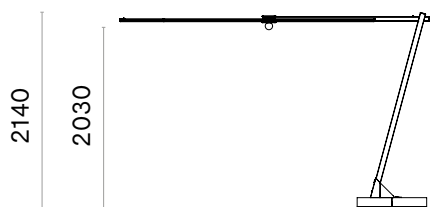

Kosmos shade round high +
concrete base

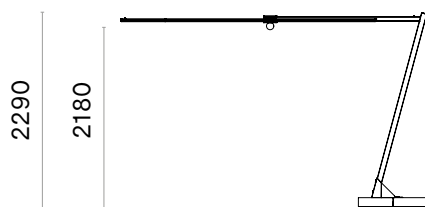

Kosmos shade round +
concrete wheel base

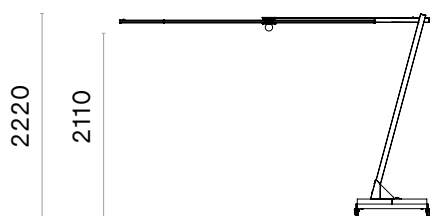

Kosmos shade round high +
concrete wheel base

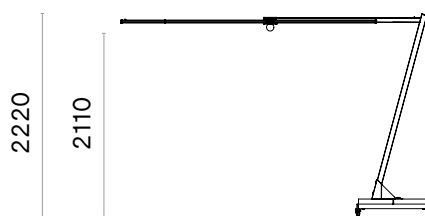

Kosmos shade round +
Kosmos 8-seater

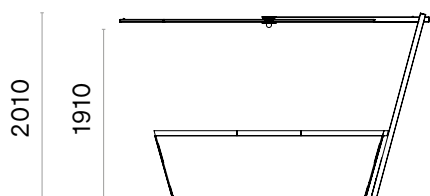

Kosmos shade round high +
Kosmos 8-seater

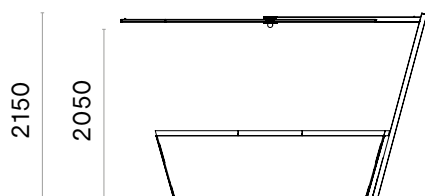

コスモパラソル スクエア 組み合わせ対応表

単体使用

Kosmos shade square +
floor fastening



Kosmos shade square high +
floor fastening



Kosmos shade square +
concrete base

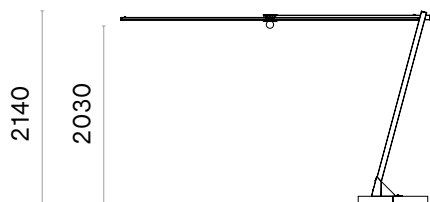

Kosmos shade square high +
concrete base



Kosmos shade square +
concrete wheel base

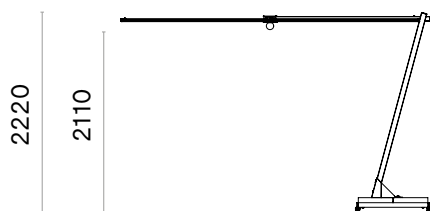

Kosmos shade square high +
concrete wheel base

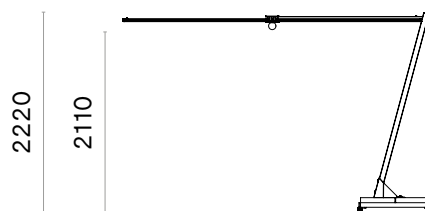

商品の情報は
こちらから

商品の詳細

国内納品事例

テクニカルシート

ご購入を検討の皆様へ

TOP PAGE

マリーナ コンボ

Marina combo

© design by Metrica

サイズ展開が豊富なマリーナコンボは、シンプルなデザインでどんな空間にも合わせやすい。グラスファイバーという強固な素材は、アウトドアにも適しており、お手入れも簡単。

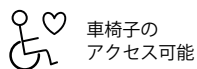
車椅子の
アクセス可能

詳細はこちら



下記のカラーコードを各品番の3つのドットに当てはめてください

| | | | | |
|----------|---------|---------|--------|---------|
| | | | | |
| パピルスホワイト | ベルディグリス | リードグリーン | アース | オーダーカラー |
| MAP... | MAV... | MAG... | MAE... | MAQ... |

ピクニック脚：3本

素材：亜鉛パウダーコーティング（脚&フレーム）・グラスファイバー（天板&座面）

| | 5枚板 | 6枚板 |
|--|------------------------------------|-------------------------------------|
| | 天板幅720mm W1540 × H750mm 102.9kg | 天板幅870mm W1700 × H750mm 114.01kg |
| | 3600 mm ベンチ長さ 1650 mm | |
| | ¥1,388,000 ...003 | ¥1,561,000 ...004 |

オプション

床固定パーツ

| | | |
|--|----------------|-------------------|
| | ボルト付き 2個セット | ¥22,000 MAR121 |
|--|----------------|-------------------|

画像をクリックすると
商品ページに移動できますMarina comboと
オススメの組み合わせFriends
of the product

Captain's chair



Sensu



専用クッション



商品の情報は
こちらから

商品の詳細

国内納品事例

テクニカルシート

ご購入を検討の皆様へ

説明書

TOP PAGE

マリーナ ピクニック

Marina picnic

© design by Metrica

サイズ展開が豊富なマリーナピクニックは、シンプルなデザインでどんな空間にも合わせやすい。グラスファイバーという強固な素材は、アウトドアにも適しており、お手入れも簡単。

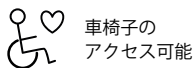

車椅子の
アクセス可能

[詳細はこちら](#)

下記のカラーコードを各品番の3つのドットに当てはめてください

| | | | | |
|---|---|---|---|---|
|  |  |  |  |  |
| パピルスホワイト | ベルディグリス | リードグリーン | アース | オーダーカラー |
| MAP... | MAV... | MAG... | MAE... | MAQ... |

ピクニック脚：2本

素材：亜鉛パウダーコーティング（脚&フレーム）・グラスファイバー（天板&座面）

| | 5枚板 天板幅720mm W1540 × H750mm | 6枚板 天板幅870mm W1700 × H750mm |
|---|--|--|
|  | 1650 mm 74.95kg (5枚板) 81.12kg (6枚板) | 1650 mm 74.95kg (5枚板) 81.12kg (6枚板) |
| | ¥905,000 ...021 | ¥981,000 ...022 |
| | 2200 mm 87.7 kg (5枚板) 95.42kg (6枚板) | 2200 mm 87.7 kg (5枚板) 95.42kg (6枚板) |
| | ¥1,129,000 ...023 | ¥1,226,000 ...024 |
| | 2750 mm 100.9 kg (5枚板) 110.22kg (6枚板) | 2750 mm 100.9 kg (5枚板) 110.22kg (6枚板) |
| | ¥1,339,000 ...025 | ¥1,464,000 ...026 |
| | 3300 mm 114.1 kg (5枚板) 125.02kg (6枚板) | 3300 mm 114.1 kg (5枚板) 125.02kg (6枚板) |
| | ¥1,540,000 ...001 | ¥1,634,000 ...027 |

オプション

床固定パーツ

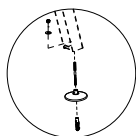

ボルト付き
2個セット

¥22,000
MAR121

Marina picnicと
オススメの組み合わせ

Friends
of the product

Sensu



専用クッション









画像をクリックすると
商品ページに移動できます



クッション

使用しないときは、クッションを室内に入れてください

|  | 1650 mm 1650 × 290 × 30 mm | 2200 mm 2200 × 290 × 30 mm | 2750 mm 2750 × 290 × 30 mm |
|---|--------------------------------------|--------------------------------------|--------------------------------------|
|  グレーシャイン サンブレラ® ナテ | ¥105,000 MAR789 | ¥138,000 MAR791 | ¥167,000 MAR793 |
|  ダークトープ サンブレラ® ナテ | ¥105,000 MAR803 | ¥138,000 MAR804 | ¥167,000 MAR805 |
|  マーブル サンブレラ® ロピ | ¥134,000 MAR776 | ¥165,000 MAR790 | ¥196,000 MAR792 |
|  チャコール サンブレラ® ロピ | ¥134,000 MAR806 | ¥165,000 MAR807 | ¥196,000 MAR808 |
|  リーフグリーン サンブレラ® ヘリテッジ | ¥105,000 MAR809 | ¥138,000 MAR810 | ¥167,000 MAR811 |
|  ラスト サンブレラ® ヘリテッジ | ¥105,000 MAR812 | ¥138,000 MAR813 | ¥167,000 MAR814 |

商品の情報は
こちらから

商品の詳細

テクニカルシート

ご購入を検討の皆様へ

説明書

TOP PAGE

マリーナ テーブル

Marina tables

© design by Metrica

サイズ展開が豊富なマリーナテーブルは、シンプルなデザインでどんな空間にも合わせやすい。グラスファイバーという強固な素材は、アウトドアにも適しており、お手入れも簡単。

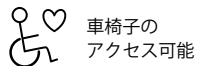

車椅子の
アクセス可能

[詳細はこちら](#)

下記のカラーコードを各品番の3つのドットに当てはめてください

| | | | | |
|----------|---------|---------|--------|---------|
| | | | | |
| パビルスホワイト | ベルディグリス | リードグリーン | アース | オーダーカラー |
| MAP... | MAV... | MAG... | MAE... | MAQ... |

ピストロ

素材：亜鉛パウダーコーティング（脚&フレーム）・グラスファイバー（天板&座面）

| | | |
|--|--------------------------------------|--------------------|
| | 720 mm W 720 × H 750 mm 23 kg | ¥310,000 ...089 |
| | 1440 mm W 1440 × H 750 mm 32.6 kg | ¥392,000 ...090 |

テーブル脚：2本

素材：亜鉛パウダーコーティング（脚&フレーム）・グラスファイバー（天板&座面）

| | | 5枚板 | 6枚板 |
|--|---|---------------------------|---------------------------|
| | | 天板幅720mm W720 × H750mm | 天板幅870mm W870 × H750mm |
| | 1950 mm 44.28 kg (5枚板) 51.02kg (6枚板) | ¥622,000 ...060 | ¥722,000 ...061 |
| | 2650 mm 53.78kg (5枚板) 62.42kg (6枚板) | ¥780,000 ...062 | ¥909,000 ...063 |
| | 3350 mm 64.21 kg (5枚板) 73.62kg (6枚板) | ¥947,000 ...064 | ¥1,112,000 ...065 |

Marina tableと
オススメの組み合わせ

Friends
of the product

Captain's chair



Sensu



画像をクリックすると
商品ページに移動できます

商品の情報は
こちらから

商品の詳細

テクニカルシート

ご購入を検討の皆様へ

説明書

TOP PAGE

マリーナ ハイテーブル

Marina high tables

© design by Metrica

サイズ展開が豊富なマリーナハイテーブルは、シンプルなデザインでどんな空間にも合わせやすい。

グラスファイバーという強固な素材は、アウトドアにも適しており、お手入れも簡単。



下記のカラーコードを各品番の3つのドットに当てはめてください

| | | | | |
|---|---|---|---|---|
|  |  |  |  |  |
| パピルスホワイト | ベルディグリス | リードグリーン | アース | オーダーカラー |
| MAP... | MAV... | MAG... | MAE... | MAQ... |

テーブル脚：2本

素材：亜鉛パウダーコーティング（脚&フレーム）・グラスファイバー（天板&座面）

| | 5枚板 天板幅720mm W720 × H1050mm | 6枚板 天板幅870mm W870 × H1050mm |
|---------|-----------------------------------|-----------------------------------|
| 1950 mm | ¥654,000 ...091 | ¥748,000 ...092 |
| 2650 mm | ¥813,000 ...093 | ¥936,000 ...094 |
| 3350 mm | ¥980,000 ...095 | ¥1,139,000 ...096 |

画像をクリックすると
商品ページに移動できますMarina high tableと
オススメの組み合わせFriends
of the product

Captain's chair ハイレッグ



Sensu



Tiki ハイ



商品の情報は
こちらから

商品の詳細

国内在庫状況

国内納品事例

テクニカルシート

ご購入を検討の皆様へ

説明書

TOP PAGE

パンタグリュエル ピクニック

Pantagrue picnic

© design by Dirk Wynants

パンタグリュエルピクニックはテーブルとベンチが一体化した機能的で美しいアウトドア家具。中央部分がターンテーブルとなっていて人が集まる楽しいアウトドアライフを演出します。



本体サイズ：φ2275 × H 747 mm 155 kg (天板φ1460)

素材：亜鉛メッキ/スチールパウダーコーティング(脚)・ハイプレッシャーラミネート(ターンテーブル)

屋外に最適!

天板 & ベンチ
イロコウッド天板 & ベンチ
ヘルウッド100% PEFC亜鉛メッキ
+ ホワイトターンテーブル¥1,805,000
PAN009¥1,805,000
PAN004ブラック RAL 9005
+ ブラックターンテーブル¥1,972,000
PAN008¥1,972,000
PAN003アース RGB 88 88 84 PAN007
+ アースターンテーブル¥1,972,000
PAN007¥1,972,000
PAN002ベルディグリス
RGB 133 147 142 PAN398
+ ホワイトターンテーブル¥1,972,000
PAN398¥1,972,000
PAN478ホワイトRAL 9016
+ ホワイトターンテーブル¥1,972,000
PAN006¥1,972,000
PAN001オーダーカラー
5個よりオーダー可能¥1,972,000
PAN010¥1,972,000
PAN005

オイル塗布代

¥30,000(実費)

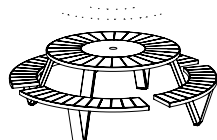
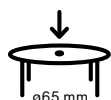
Pantagrue picnicと
オススメの組み合わせFriends
of the product

Inumbra φ350 / φ400

Inumbria φ380

画像をクリックすると
商品ページに移動できます

オプション

クッション 4個セット

| | | | |
|---|---|----------------------|--------------------|
|  |  | グレーシャイン サンブレラ® ナテ | ¥262,000 PAN489 |
| |  | マーブル サンブレラ® ロビ | ¥324,000 PAN507 |

背もたれ 2個セット

| | | | |
|---|---|----------------------------|--------------------|
|  |  | 亜鉛メッキ | ¥210,000 PAN011 |
| |  | ブラック RAL9005 | ¥284,000 PAN012 |
| |  | アース RGB 88 88 84 | ¥284,000 PAN013 |
| |  | ベルディグリス RGB 133 147 142 | ¥284,000 PAN490 |
| |  | ホワイト RAL9016 | ¥284,000 PAN014 |
| |  | オーダーカラー 5個よりオーダー可能 | ¥284,000 PAN015 |

床固定パーツ

| | | |
|---|----------------|-------------------|
|  | 亜鉛メッキ 4個セット | ¥31,000 PAN019 |
|---|----------------|-------------------|

傷防止フェルト (室内用)

| | | |
|---|-------|-------------------|
|  | 4個セット | ¥13,000 PAN020 |
|---|-------|-------------------|

Gargantua & Pantagruel用 Inumbra接続パーツ

| | | |
|---|--|-------------------|
|  | ガルガンチュア or パンタグリユエル インアンブラ φ350 - φ400用 | ¥68,000 INU007 |
|---|--|-------------------|

Gargantua & Pantagruel用 Inumbrina380 接続用パーツ

| | | |
|---|---------------------------------------|-------------------|
|  | ガルガンチュア or パンタグリユエル インアンブリーナ φ380用 | ¥52,000 INI010 |
|---|---------------------------------------|-------------------|

商品の情報は
こちらから

商品の詳細

テクニカルシート

ご購入を検討の皆様へ

説明書

TOP PAGE

パンタグリュエル テーブル

Pantagruel table

© design by Dirk Wynants

パンタグリュエルシリーズのテーブルタイプ。中央部分がターンテーブルとなっていて人が集まる楽しいアウトドアライフを演出。Captain's chairとの相性も抜群。







テーブル

本体サイズ：φ1460 × H 747 mm 85.6 kg

素材：亜鉛メッキ/スチールパウダーコーティング(脚)・ハイプレッシャーラミネート(ターンテーブル)



屋外に最適!

| | | 天板 & ベンチ イロコウッド | 天板 & ベンチ ヘルウッド100% PEFC |
|---|---|----------------------|----------------------------|
|  | 亜鉛メッキ + ホワイトターンテーブル | ¥1,097,000 PAN021 | ¥1,097,000 PAN026 |
|  | ブラック RAL 9005 + ブラックターンテーブル | ¥1,159,000 PAN022 | ¥1,159,000 PAN027 |
|  | アース RGB 88 88 84 + アースターンテーブル | ¥1,159,000 PAN023 | ¥1,159,000 PAN028 |
|  | ベルディグリス RGB 133 147 142 + ホワイトターンテーブル | ¥1,159,000 PAN494 | ¥1,159,000 PAN495 |
|  | ホワイト RAL 9016 + ホワイトターンテーブル | ¥1,159,000 PAN024 | ¥1,159,000 PAN029 |
|  | オーダーカラー 5個よりオーダー可能 | ¥1,159,000 PAN025 | ¥1,159,000 PAN030 |
|  | オイル塗布代 | | ¥25,000(実費) |

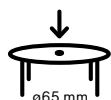

画像をクリックすると
商品ページに移動できます

Pantagruel tableと
オススメの組み合わせFriends
of the product

Inumbra ø350 / ø400



Inumbra ø380



Captain's chair



ハイテーブル

本体サイズ：φ1460 × H 1050 mm 90 kg

素材：亜鉛メッキ/スチールパウダーコーティング(脚)・ハイプレッシャーラミネート(ターンテーブル)

インアンブリーナ φ380は取付不可



屋外に最適!

天板 & ベンチ
イロコウッド

天板 & ベンチ
ヘルウッド100% PEFC

| | | | | |
|--|--|---|----------------------|----------------------|
| | | 亜鉛メッキ + ホワイトターンテーブル | ¥1,167,000 PAN031 | ¥1,167,000 PAN036 |
| | | ブラック RAL 9005 + ブラックターンテーブル | ¥1,252,000 PAN032 | ¥1,252,000 PAN037 |
| | | アース RGB 88 88 84 + アースターンテーブル | ¥1,252,000 PAN033 | ¥1,252,000 PAN038 |
| | | ベルディグリス RGB 133 147 142 + ホワイトターンテーブル | ¥1,252,000 PAN496 | ¥1,252,000 PAN497 |
| | | ホワイト RAL 9016 + ホワイトターンテーブル | ¥1,252,000 PAN034 | ¥1,252,000 PAN039 |
| | | オーダーカラー 5個よりオーダー可能 | ¥1,252,000 PAN035 | ¥1,252,000 PAN040 |
| | | オイル塗布代 | | ¥25,000(実費) |

画像をクリックすると
商品ページに移動できます

Pantagruel high tableと
オススメの組み合わせ

Friends of the product

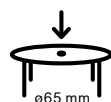

Inumbra φ350 / φ400
と組み合わせ可能



Captain's chair ハイレッグ
と組み合わせ可能



Tiki ハイ
と組み合わせ可能



商品の情報は
こちらから

商品の詳細

国内納品事例

テクニカルシート

ご購入を検討の皆様へ

説明書

TOP PAGE

ピクニック

Picnik

© design by Dirk Wynants & Xavier Lust

バルコニーやテラスなどの小さなスペースにも使えるピクニック。一方で、公共エリアやオフィスに置いていただくとカラフルな色と特徴的な形は、印象的でアクセントにもなります。

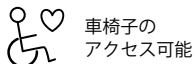
車椅子の
アクセス可能

詳細はこちら



本体サイズ : L 1470 × W 950 × H 751 mm 60 kg

素材 : アルミパウダーコーティング

| | | スタンダード ステンレス 6個セット | 強化床固定パーツ ステンレス 4個セット | 傷防止パーツ(室内用) ステンレス + フェルト 6個セット |
|--|----------------------------|----------------------------------|------------------------------------|--|
| | ブラック RAL9005 | ¥1,226,000 PIC002 | ¥1,286,000 PIC021 | ¥1,301,000 PIC029 |
| | ベルディグリス RGB 133 147 142 | ¥1,226,000 PIC003 | ¥1,286,000 PIC022 | ¥1,301,000 PIC030 |
| | カッパーブラウン RAL8004 | ¥1,226,000 PIC004 | ¥1,286,000 PIC023 | ¥1,301,000 PIC031 |
| | コバルトブルー RAL5013 | ¥1,226,000 PIC005 | ¥1,286,000 PIC024 | ¥1,301,000 PIC032 |
| | スカイブルー RAL 5024 | ¥1,226,000 PIC006 | ¥1,286,000 PIC025 | ¥1,301,000 PIC033 |
| | ホワイト RAL 9016 | ¥1,226,000 PIC001 | ¥1,286,000 PIC020 | ¥1,301,000 PIC028 |
| | オーダーカラー 5個よりオーダー可能 | ¥1,226,000 PIC007 | ¥1,286,000 PIC026 | ¥1,301,000 PIC034 |

定尺アルミシート半分を無駄無く使用。
切れ込みを入れた後、特殊なテクニックで折り曲げて完成。

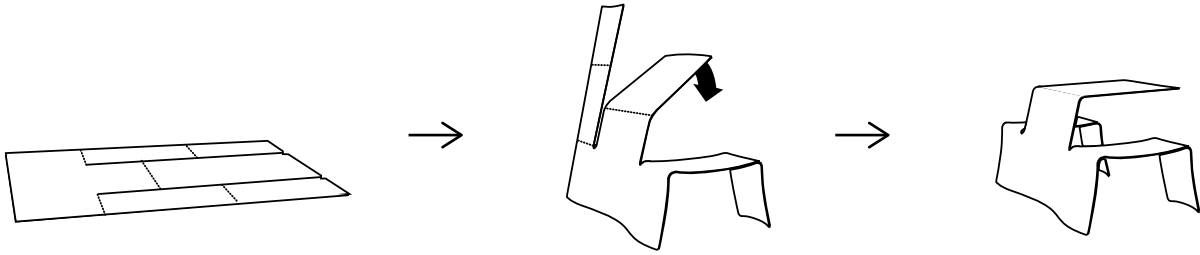

4台までスタッキング可能

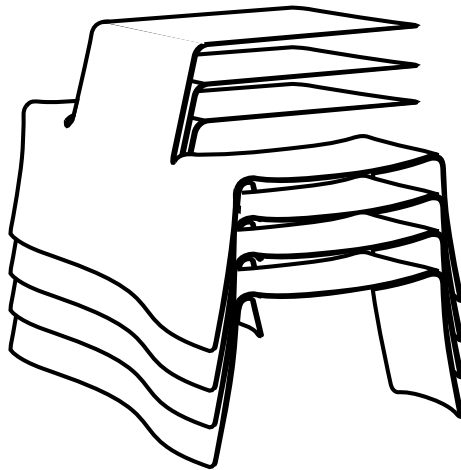

商品の情報は
こちらから

商品の詳細

国内納品事例

テクニカルシート

ご購入を検討の皆様へ

説明書

TOP PAGE

Pontsūn

Pontsūn

© design by Dirk Wynants

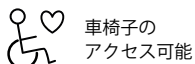

長さ最長3.95mものテーブルは英語で“浮橋”を意味する“PONT00N”を日本語読みにしてPontsūnと名付けられました。屋外で、屋内で、この大きく優美なテーブルを囲んでたくさんの友人と集いましょう。

車椅子の
アクセス可能

詳細はこちら



素材：亜鉛メッキ/スチールパウダーコーティング（脚）

| | | 屋外に最適！ PEFC | 屋外に最適！ PEFC |
|--|----------------------------|---|---|
| | | 3250mm ヘルウッド100%PEFC 8人掛(キャプテンズ チェア 8脚分) 3240 × 1100 × 740 mm 164 kg | 3950mm ヘルウッド100%PEFC 10人掛(キャプテンズ チェア 10脚分) 3945 × 1100 × 740 mm 188.8 kg |
| | 亜鉛メッキ | ¥1,412,000 PON010 | ¥1,573,000 PON015 |
| | ブラック RAL 9005 | ¥1,502,000 PON011 | ¥1,663,000 PON016 |
| | アース RGB 88 88 84 | ¥1,502,000 PON012 | ¥1,663,000 PON017 |
| | ベルディグリス RGB 133 147 142 | ¥1,502,000 PON019 | ¥1,663,000 PON020 |
| | ホワイト RAL 9016 | ¥1,502,000 PON009 | ¥1,663,000 PON014 |
| | オーダーカラー 5個よりオーダー可能 | ¥1,502,000 PON013 | ¥1,663,000 PON018 |
| | オイル塗布代 | | ¥25,000(実費) |

Pontsūnと
オススメの組み合わせFriends
of the product

Captain's chair



SENSU

画像をクリックすると
商品ページに移動できます

商品の情報は
こちらから

商品の詳細

国内納品事例

テクニカルシート

説明書

TOP PAGE

ロミオ&ジュリエット

Romeo & Juliet

© design by Stijn Goethals, Koen Baeyens & Basile Graux

ロミオ&ジュリエットはただ座るためのベンチだけではありません。遊び心のあるデザインが、座る人にも目にする人にもリラックス効果を与えます。新たなコミュニケーションや心地よい時間がここから生まれます。



本体サイズ：L 3200 × W 735 × H 485 mm 125.85 kg

素材：ジャトバ材 FSC 100%

セット内容：外側ポット + 内側ポット + ベンチ ※植木は含まれません

| | | | |
|---|---|-----------------|-----------------------------|
|  |  | グレー RAL7010 | ¥1,278,000 ROM001 |
| |  | ホワイト RAL9016 | ¥1,278,000 ROM156 |
| |  | オイル塗布代 | ¥40,000(実費) |

オプション

専用床固定ネジ

| | | |
|---|-------------------|--------------------------|
|  | 防水シーリング付 4個セット | ¥13,000 ROM024 |
|---|-------------------|--------------------------|

連結パーツ

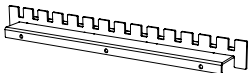
| | | |
|---|--------------------------|--------------------------|
|  | 亜鉛メッキ 2個以上を連結するためのパーツ | ¥69,000 ROM025 |
|---|--------------------------|--------------------------|

商品の情報は
こちらから

商品の詳細

テクニカルシート

シーンブック

TOP PAGE

センス

Sensu

© design by Dirk Wynants

「日本で何世紀も前から使われている「扇子」。その形や機能性をもっと大きなスケールで使ってみては?」。extremisの新作「SENSU (センス)」は、そんな発想から生まれました。その名の通り、扇子のように傾けたり回転させたりすることで、太陽の動きに合わせて一日中心地よい日陰を作り出すことが出来ます。



心地の良い影を落とすためのパラソルです。

破損につながる為、雨・風の際にはパラソルを閉じ、カバーをしてください。



シングルスクエア

本体サイズ : L 3230 × W 3000 × H 2500 mm 29 kg シェード 3000 × 3000 mm ポール ø88mm

素材 : アクリル(ファブリック)・アルミパウダーコーティング (ポール)

屋外で使用する場合は、付属の専用カバーをご使用ください。次のページのオプションのいずれかと必ず組み合わせてください

| | | ホワイト | トープ | ブラック |
|--|-----------------------------|----------------------|----------------------|----------------------|
| | ポール パピルスホワイト RAL9018 | ¥1,148,000 SEN001 | ¥1,148,000 SEN002 | ¥1,148,000 SEN003 |
| | ポール アース RGB 88 88 84 | ¥1,148,000 SEN006 | ¥1,148,000 SEN005 | ¥1,148,000 SEN004 |
| | ポール ブラック RAL9005 | ¥1,148,000 SEN007 | ¥1,148,000 SEN008 | ¥1,148,000 SEN009 |

画像をクリックすると
商品ページに移動できますSENSUと
オススメの組み合わせFriends
of the product

Extempore



Hopper combo AA



Marina combo



Marina picnic



Marina table



Marina high table



Pontsun



Walrus



オプション

キャスターベース シングルスクエア用

本体サイズ：L 910 × W 910 × H 206 mm 222.8kg

素材：アルミパウダーコーティング

| | | | |
|---|---|---------------------|--------------------|
|  |  | パピルスホワイト RAL9018 | ¥389,000 SEN060 |
| |  | アース RGB 88 88 84 | ¥389,000 SEN061 |
| |  | ブラック RAL9005 | ¥389,000 SEN062 |

コンクリート基礎への取り付けパーツ シングルスクエア用

コンクリートに埋め込む際は、高さ調整パーツを取り付けることをおすすめします
アンカーボルトは含まれません

| | | | |
|---|---|-------|-------------------|
|  |  | 亜鉛メッキ | ¥82,000 SEN100 |
|---|---|-------|-------------------|

15cm延長ポール シングルスクエア用

素材：亜鉛メッキ アルミパウダーコーティング

| | | | |
|---|---|---------------------|-------------------|
|  |  | パピルスホワイト RAL9018 | ¥41,000 SEN101 |
| |  | アース RGB 88 88 84 | ¥41,000 SEN106 |
| |  | ブラック RAL9005 | ¥41,000 SEN107 |

デュオスクエア

本体サイズ：L 6400 × W 3000 × H 2560 mm 57.5 kg シェード 3000 × 3000 mm ポール ø114mm

素材：アクリル(ファブリック)・アルミパウダーコーティング(ポール)

屋外で使用する場合は、付属の専用カバーをご使用ください。次のページのオプションのいずれかと必ず組み合わせてください







| | |  |  |  |
|--|---|---|---|---|
| | | ホワイト | トープ | ブラック |
|  |  ポール パピルスホワイト RAL9018 | ¥1,970,000 SEN016 | ¥1,970,000 SEN017 | ¥1,970,000 SEN018 |
| |  ポール アース RGB 88 88 84 | ¥1,970,000 SEN021 | ¥1,970,000 SEN020 | ¥1,970,000 SEN019 |
| |  ポール ブラック RAL9005 | ¥1,970,000 SEN022 | ¥1,970,000 SEN023 | ¥1,970,000 SEN024 |

デュオダイヤモンド

本体サイズ：L 5256 × W 2500 × H 2560 mm 57.5kg シェード 2500 × 2500 mm ポール ø114mm

素材：アクリル(ファブリック)・アルミパウダーコーティング(ポール)

屋外で使用する場合は、付属の専用カバーをご使用ください。次のページのオプションのいずれかと必ず組み合わせてください







| | |  |  |  |
|---|---|--|--|--|
| | | ホワイト | トープ | ブラック |
|  |  ポール パピルスホワイト RAL9018 | ¥1,848,000 SEN031 | ¥1,848,000 SEN032 | ¥1,848,000 SEN033 |
| |  ポール アース RGB 88 88 84 | ¥1,848,000 SEN036 | ¥1,848,000 SEN035 | ¥1,848,000 SEN034 |
| |  ポール ブラック RAL9005 | ¥1,848,000 SEN037 | ¥1,848,000 SEN038 | ¥1,848,000 SEN039 |

クアトロダイヤモンド

本体サイズ：L 5256 × W 5256 × H 2560 mm 122 kg シェード 2500 × 2500 mm ポール ø114mm

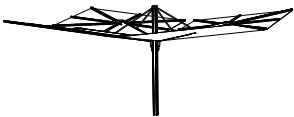
素材：アクリル(ファブリック)・アルミパウダーコーティング(ポール)

屋外で使用する場合は、付属の専用カバーをご使用ください。次のページのオプションのいずれかと必ず組み合わせてください

| | |  |  |  |
|---|---|---|---|---|
| | | ホワイト | トープ | ブラック |
|  |  ポール パピルスホワイト RAL9018 | ¥3,445,000 SEN046 | ¥3,445,000 SEN047 | ¥3,445,000 SEN049 |
| |  ポール アース RGB 88 88 84 | ¥3,445,000 SEN051 | ¥3,445,000 SEN050 | ¥3,445,000 SEN048 |
| |  ポール ブラック RAL9005 | ¥3,445,000 SEN052 | ¥3,445,000 SEN053 | ¥3,445,000 SEN054 |

オプション

ベース デュオ・クアトロ用

本体サイズ：L 1158 × W 1158 × H 147 mm 222.8kg

素材：アルミパウダーコーティング ステンレス

| | | | |
|---|---|---------------------|--------------------|
|  |  | パピルスホワイト RAL9018 | ¥389,000 SEN057 |
| |  | アース RGB 88 88 84 | ¥389,000 SEN058 |
| |  | ブラック RAL9005 | ¥389,000 SEN059 |

コンクリート基礎への取り付けパーツ デュオ・クアトロ用

コンクリートに埋め込む際は、高さ調整パーツを取り付けることをおすすめします
アンカーボルトは含まれません

| | | | |
|--|--|-------|-------------------|
|  |  | 亜鉛メッキ | ¥41,000 SEN055 |
|--|--|-------|-------------------|

床固定パーツ デュオ・クアトロ用

木またはコンクリートのフロアに取り付けてください
コンクリートに埋め込む際は、高さ調整パーツを取り付けることをおすすめします
アンカーボルトは含まれません

| | | | |
|---|---|-------|-------------------|
|  |  | 亜鉛メッキ | ¥17,000 SEN097 |
|---|---|-------|-------------------|

15cm延長ポール デュオ・クアトロ用

素材：亜鉛メッキ アルミパウダーコーティング

| | | | |
|---|---|---------------------|-------------------|
|  |  | パピルスホワイト RAL9018 | ¥56,000 SEN108 |
| |  | アース RGB 88 88 84 | ¥56,000 SEN109 |
| |  | ブラック RAL9005 | ¥56,000 SEN110 |

シングルスクエア

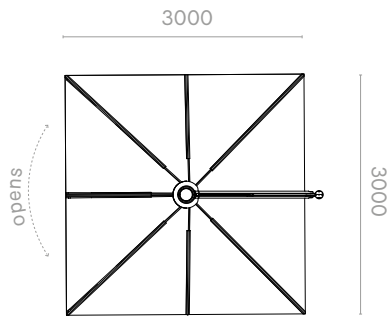

デュオスクエア

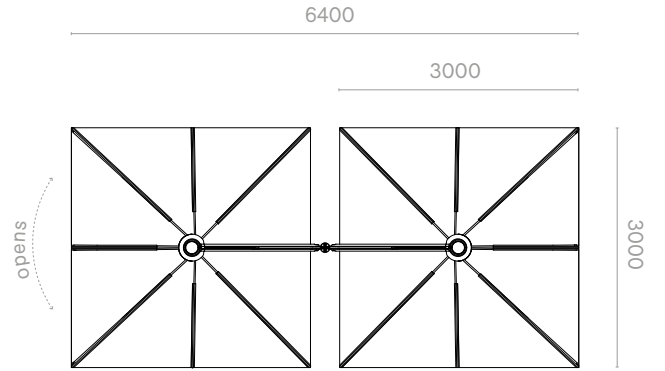

デュオダイヤモンド

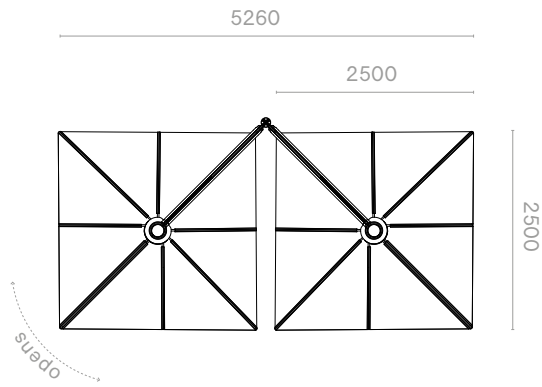

クアトロダイヤモンド

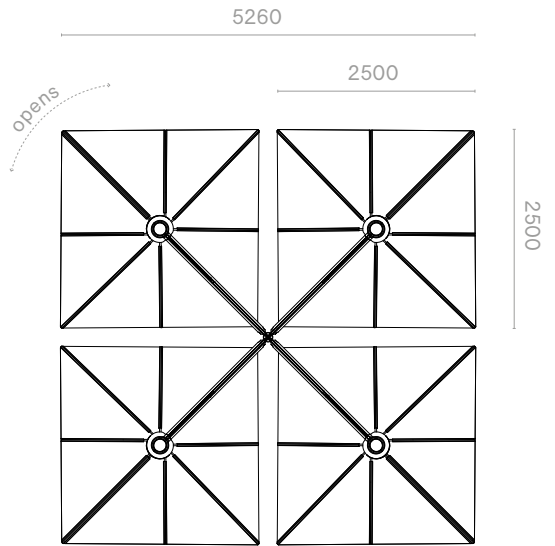

SENSU 組み合わせ対応表

シングルスクエア - デュオスクエア - デュオダイヤモンド - クアトロダイヤモンド

シングルスクエア

Sensu single square +
wheel base



Sensu single square +
permanent fixation

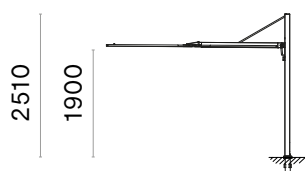

Sensu single square +
permanent fixation & pole extension

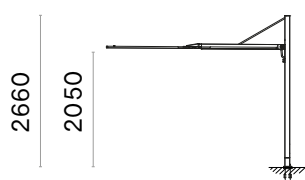

デュオスクエア

Sensu duo square +
base

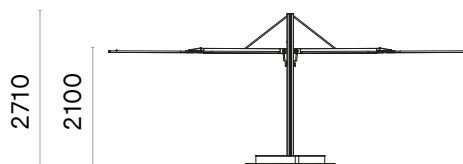

Sensu duo square +
permanent fixation

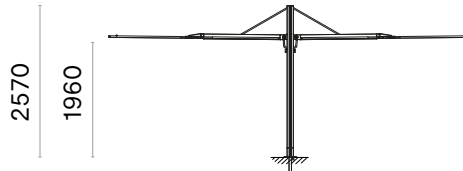

Sensu duo square +
permanent fixation & pole extension

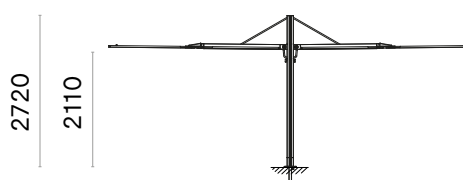

Sensu duo square +
floor fastening



Sensu duo square +
floor fastening & pole extension



デュオダイヤモンド

Sensu duo diamond +
base

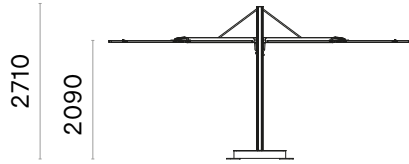

Sensu duo diamond +
permanent fixation

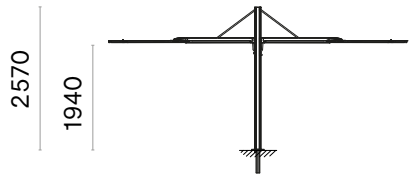

Sensu duo diamond +
permanent fixation & pole extension

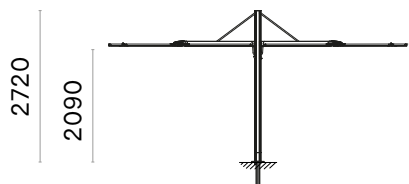

Sensu duo diamond +
floor fastening

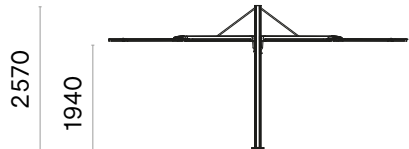

Sensu duo diamond +
floor fastening & pole extension

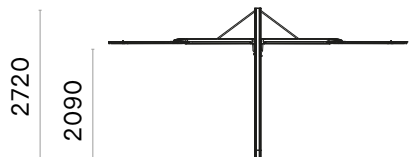

クアトロダイヤモンド

Sensu quattro diamond +
base

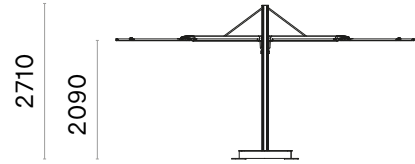

Sensu quattro diamond +
permanent fixation

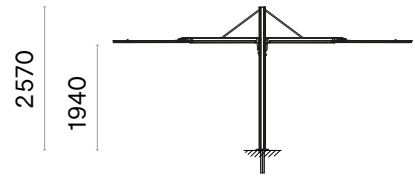

Sensu quattro diamond +
permanent fixation & pole extension

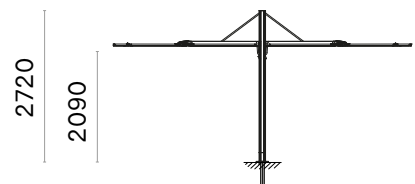

Sensu quattro diamond +
floor fastening

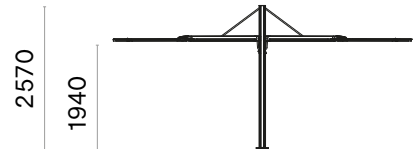

Sensu quattro diamond +
floor fastening & pole extension

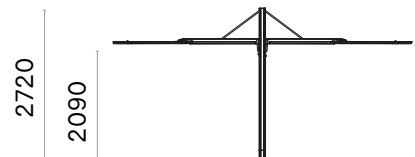

商品の情報は
こちらから

商品の詳細

テクニカルシート

ご購入を検討の皆様へ

説明書

TOP PAGE

ソル + ルナ

Sol+Luna

© design by Dirk Wynants

月と太陽を意味するソルルナは日中はあなたが独り占めしていたサンベッドから、夕暮れ時みんなできつろげる心地の良いソファへと変身します。



ソファサンベッド

本体サイズ : L 2100 × W 765 × H 608 × SH352 mm 42.86 kg

素材 : アルミパウダーコーティング (フレーム) ・パティライン (シート) ※クッションは含まれません

| | ホワイト | アース | ブラック |
|--|-------------------------------|-------------------------------|-------------------------------|
|  <p>オーストラリス 背もたれあり (左右どちらか)</p> | <p>¥653,000</p> <p>SOL005</p> | <p>¥653,000</p> <p>SOL374</p> | <p>¥653,000</p> <p>SOL006</p> |

オプション

カバー

屋外で使用する場合はカバーを使用してください | 台または重ねたサンベッド2台分

| | | |
|---|-----------------|------------------------------|
|  | PU コーティングポリエステル | <p>¥87,000</p> <p>SOL007</p> |
|---|-----------------|------------------------------|

キャスター 2個セット





アルミパウダーコーティング

| | | |
|---|-------------|------------------------------|
|  | <p>ホワイト</p> | <p>¥67,000</p> <p>SOL052</p> |
| | <p>ブラック</p> | <p>¥67,000</p> <p>SOL053</p> |

サイドテーブル

本体サイズ：φ330 mm



素材：ハイプレッシャーラミネート（天板）

| | | | |
|---|---|------|-------------------|
|  |  | ホワイト | ¥76,000 SOL009 |
| |  | アース | ¥76,000 SOL393 |
| |  | ブラック | ¥76,000 SOL010 |

パラソル

素材：ハイテックポリエステル(ファブリック)・ステンレスチューブ+アルミハンドル(調整可能)

専用カバー付

| | | | |
|---|---|----------------------|--------------------|
|  |  | フラットパラソル φ 750 mm | ¥173,000 SOL017 |
|---|---|----------------------|--------------------|







| | | | |
|---|---|---|--------------------|
|  |  | クールホワイト LED付きパラソル φ 700 mm IP67 - 4500K 日本規格変換工事が必要 | ¥247,000 SOL018 |
| |  | ウォームライトホワイト LED付きパラソル IP67 - 3000K φ 700 mm 日本規格変換工事が必要 | ¥247,000 SOL019 |

リクライナーシートクッション

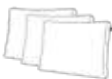
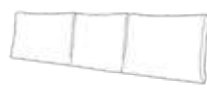

本体サイズ：L 2000 × W 630 × H 50 mm

| | | | |
|---|---|-----------------------------|--------------------|
|  |  | ダークトープ サンブレラ®ナテ | ¥110,000 SOL020 |
| |  | グレイシャイン サンブレラ®ナテ | ¥110,000 SOL021 |
| |  | スーティ アントラサイト サンブレラ®シャルトル | ¥127,000 SOL024 |
| |  | マーブル サンブレラ®ロピ | ¥142,000 SOL338 |
| |  | チャコール サンブレラ®ロピ | ¥142,000 SOL339 |

クッション

| | |  3個セット 500×370×100mm |  3人掛シートクッション 1620×370×100 mm |
|---|-----------------------------|---|---|
|  | ダークトープ サンプレラ®ナテ | ¥116,000 SOL026 | ¥116,000 SOL032 |
|  | グレーシャイン サンプレラ®ナテ | ¥116,000 SOL027 | ¥116,000 SOL033 |
|  | スーティ アントラサイト サンプレラ®シャルトル | ¥138,000 SOL030 | ¥138,000 SOL036 |
|  | マーブル サンプレラ®ロピ | ¥151,000 SOL341 | ¥151,000 SOL343 |
|  | チャコール サンプレラ®ロピ | ¥151,000 SOL340 | ¥151,000 SOL342 |

プールタオル

| | | |
|---|--------------------------|--------------------------|
|   | サニーイエロー 2000 × 630 mm | ¥16,000 SOL045 |
|---|--------------------------|--------------------------|

ボルスターピロー

ピローとビローをボタンで留めることができます

2個セット

本体サイズ：L 550 × ø 135 mm

| | | | |
|---|---|-----------------------------|-------------------|
|  |  | ダークトープ サンプルラ®ナテ | ¥76,000 SOL046 |
| |  | グレーシャイン サンプルラ®ナテ | ¥76,000 SOL047 |
| |  | スーティ アントラサイト サンプルラ®シャルトル | ¥88,000 SOL050 |
| |  | マーブル サンプルラ®ロピ | ¥98,000 SOL344 |
| |  | チャコール サンプルラ®ロピ | ¥98,000 SOL345 |

その他オプション

| | | |
|---|---|---|
| |  |  |
| | 収納ネット L 750 × H 420 mm パティライン ソファサンベッドに取付可 | セーフティーポケット L 360 × H 320 mm パティライン ソファサンベッドに取付可 |
|  | ホワイト ¥27,000 SOL013 | ¥36,000 SOL015 |
|  | アース ¥27,000 SOL378 | ¥36,000 SOL379 |
|  | ブラック ¥27,000 SOL014 | ¥36,000 SOL016 |

商品の情報は
こちらから

商品の詳細

国内在庫状況

国内納品事例

テクニカルシート

ご購入を検討の皆様へ

説明書

TOP PAGE

スティックス

Sticks

© design by Hsu-Li Teo & Stefan Kaiser

スティックスは屋外でも屋内でも、どこでも必要な場所にプライベート空間を作るのに最適なソリューション。スティックスを使えば、空間の開放性を損なうことなく視線を遮ることができます。



ベース 60 × 30

本体サイズ：L 600 × W 300 × H 50 mm

屋外用にはラバーベースをお選びください

ウッドベースは室内用です

ロZZは含まれていません

| | | ● ラバー 10kg | ● ナチュラルウッド 4.6kg | ● ダークウッド 4.6kg |
|---|-----------------------------------|--------------------|------------------------|----------------------|
|  | スタンダード | ¥50,000 STI076 | ¥76,000 STI061 | ¥92,000 STI043 |
|  | クールホワイト LEDライト付 IP65-6500K | ¥117,000 STI087 | ¥143,000 STI075 | ¥158,000 STI060 |
|  | ウォームホワイト LEDライト付 IP65-3000K | ¥117,000 STI085 | ¥143,000 STI073 | ¥158,000 STI058 |

シャープカーブベース

本体サイズ：L 652 × W 326 × H 49.5 mm (円形に並べたときの内径:2m)

屋外用にはラバーベースをお選びください

ウッドベースは室内用です

ロZZは含まれていません

| | | ● ラバー 10kg | ● ナチュラルウッド 4.6kg | ● ダークウッド 4.6kg |
|---|-----------------------------------|--------------------|------------------------|----------------------|
|  | スタンダード | ¥59,000 STI077 | ¥89,000 STI063 | ¥104,000 STI046 |
|  | クールホワイト LEDライト付 IP65-6500K | ¥124,000 STI080 | ¥153,000 STI067 | ¥168,000 STI051 |
|  | ウォームホワイト LEDライト付 IP65-3000K | ¥124,000 STI078 | ¥153,000 STI065 | ¥168,000 STI048 |

ワイドカーブベース

本体サイズ：L 628 × W 320 × H 50 mm (円形に並べたときの内径:4.3m)

屋外用にはラバーベースをお選びください

ウッドベースは室内用です

ロZZは含まれていません

| | |  ラバー 10kg |  ナチュラルウッド 4.6kg |  ダークウッド 4.6kg |
|---|-----------------------------------|--|--|--|
|  | スタンダード | ¥59,000 STI081 | ¥89,000 STI068 | ¥104,000 STI053 |
|  | クールホワイト LEDライト付 IP65-6500K | ¥124,000 STI084 | ¥153,000 STI072 | ¥168,000 STI057 |
| | ウォームホワイト LEDライト付 IP65-3000K | ¥124,000 STI082 | ¥153,000 STI070 | ¥168,000 STI055 |

ベース 30 × 30

本体サイズ：L 300 × W 300 × H 50 mm

屋外用にはラバーベースをお選びください

ウッドベースは室内用です

ロZZは含まれていません

| | |  ラバー 5kg |  ナチュラルウッド 2.3kg |  ダークウッド 2.3kg |
|---|-----------------------------------|---|--|--|
|  | スタンダード | ¥31,000 STI088 | ¥44,000 STI092 | ¥50,000 STI097 |
|  | クールホワイト LEDライト付 IP65-6500K | ¥62,000 STI089 | ¥78,000 STI094 | ¥84,000 STI099 |
| | ウォームホワイト LEDライト付 IP65-3000K | ¥62,000 STI091 | ¥78,000 STI096 | ¥84,000 STI101 |

ベース 50 × 25

本体サイズ：L 500 × W 250 × H 50 mm 7.0 kg

屋外で使用する場合は床に固定してください





ロZZは含まれていません

| | | | |
|---|--------|--|-------------------|
|  | スタンダード |  ラバー | ¥43,000 STI102 |
|---|--------|--|-------------------|

ロZZ (60 × 30用 / カーブベース用)

ロZZは必ずベースとセットでご購入ください



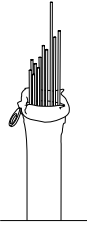

グラスファイバーの特性上、色のバラつきが見られることがあります

| |  ホワイト |  ブラック |  ウッドカラー |  グリーン |  オーダーカラー 60セット以上から オーダー可能 |
|---|--|--|--|--|---|
|  | 1200 mm 5.88kg ¥87,000 STI011 | ¥95,000 STI039 | ¥95,000 STI025 | ¥95,000 STI112 | ¥107,000 STI113 |
| | 1500 mm 7.46kg ¥101,000 STI012 | ¥113,000 STI040 | ¥113,000 STI026 | ¥113,000 STI118 | ¥121,000 STI121 |
| | 1800 mm 8.92kg ¥121,000 STI013 | ¥133,000 STI041 | ¥133,000 STI027 | ¥133,000 STI119 | ¥150,000 STI122 |
| | 2100 mm 10.4kg ¥136,000 STI014 | ¥150,000 STI042 | ¥150,000 STI028 | ¥150,000 STI120 | ¥174,000 STI123 |

ロZZ (30 × 30用)

ロZZは必ずベースとセットでご購入ください

グラスファイバーの特性上、色のバラつきが見られることがあります

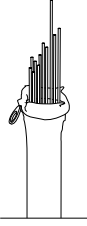
| |  ホワイト |  ブラック |  ウッドカラー |  グリーン |  オーダーカラー 80セット以上から オーダー可能 |
|---|--|--|--|--|---|
|  | 1200 mm 3.15kg ¥43,000 STI004 | ¥47,000 STI032 | ¥47,000 STI018 | ¥47,000 STI114 | ¥53,000 STI124 |
| | 1500 mm 3.95kg ¥50,000 STI005 | ¥56,000 STI033 | ¥56,000 STI019 | ¥56,000 STI115 | ¥60,000 STI125 |
| | 1800 mm 4.67kg ¥60,000 STI006 | ¥66,000 STI034 | ¥66,000 STI020 | ¥66,000 STI116 | ¥75,000 STI126 |
| | 2100 mm 5.48kg ¥68,000 STI007 | ¥75,000 STI035 | ¥75,000 STI021 | ¥75,000 STI117 | ¥87,000 STI127 |

ロズ (50 × 25用)

ロズは必ずベースとセットでご購入ください

グラスファイバーの特性上、色のバラつきが見られることがあります

| |  ホワイト |  ブラック |  ウッドカラー |  グリーン |  オーダーカラー 50セット以上から オーダー可能 | |
|---|--|--|--|--|--|-------------------|
|  | 1200 mm 4kg STI008 | ¥58,000 STI008 | ¥66,000 STI036 | ¥66,000 STI022 | ¥66,000 STI128 | ¥72,000 STI134 |
| | 1500 mm 5kg STI009 | ¥72,000 STI009 | ¥75,000 STI037 | ¥75,000 STI023 | ¥75,000 STI132 | ¥81,000 STI135 |
| | 1800 mm 6kg STI010 | ¥81,000 STI010 | ¥89,000 STI038 | ¥89,000 STI024 | ¥89,000 STI133 | ¥95,000 STI136 |

オプション

ライティングベースプラグ

コードの長さ:1500 mm

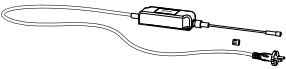
| | | |
|---|-----------------------------|-------------------|
|  | ライティングベースプラグ ベース9台まで使用可能 | ¥40,000 STI137 |
|---|-----------------------------|-------------------|

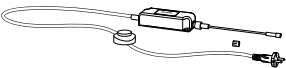
| | | |
|---|--------------------------------------|-------------------|
|  | ライティングベーススイッチ付プラグ 室内用 ベース9台まで使用可能 | ¥47,000 STI138 |
|---|--------------------------------------|-------------------|

延長コード

コードの長さによって、1個の変換器に接続できるベースの数が変わります

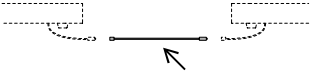
| | | |
|---|--|-------------------|
|  | 接続用延長コード 1個の変換器でベース8台まで接続可能 1000 mm | ¥9,000 STI139 |
| | 接続用延長コードL 1個の変換器でベース6台まで接続可能 4000 mm | ¥9,000 STI140 |
| | 接続用延長コードXL 1個の変換器でベース4台まで接続可能 9000 mm | ¥10,000 STI141 |

通常の仕様

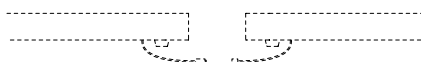

延長コードを使用した仕様

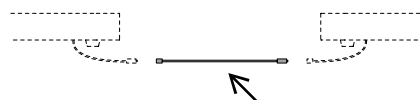

ウェイト

亜鉛メッキ 1個

床固定ができない場合や屋外用に使用。

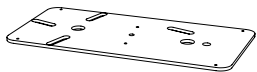

ベース 60 × 30 用
10 kg

¥34,000
STI159

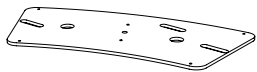

シャープカーブベース用
10.2 kg

¥37,000
STI160

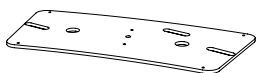

ワイドカーブベース用
10.2 kg

¥40,000
STI161

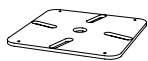

ベース 30 × 30 用
4.7 kg

¥23,000
STI162

接続パーツ

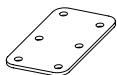

ステンレス
100 × 60 mm

¥3,000
STI146

スティックス 組み合わせ対応表

ワイドカーブベース 24個で
直径4.3mの円になります

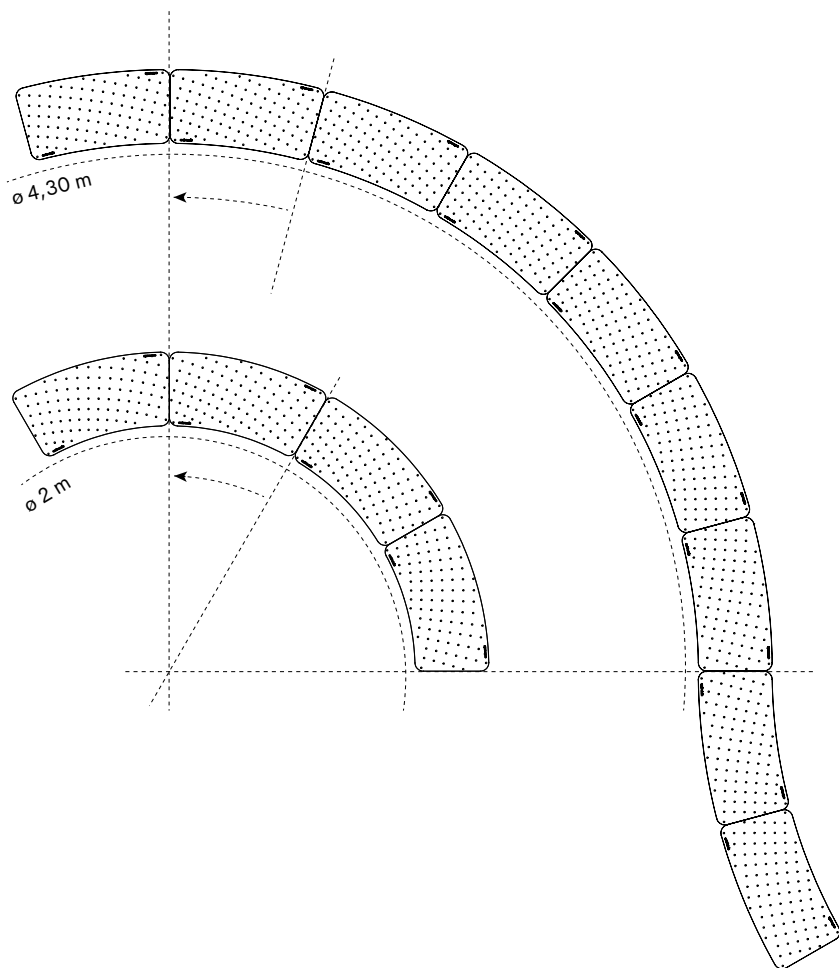

シャープカーブベース 12個で
直径2mの円になります

LEDライト付きベース

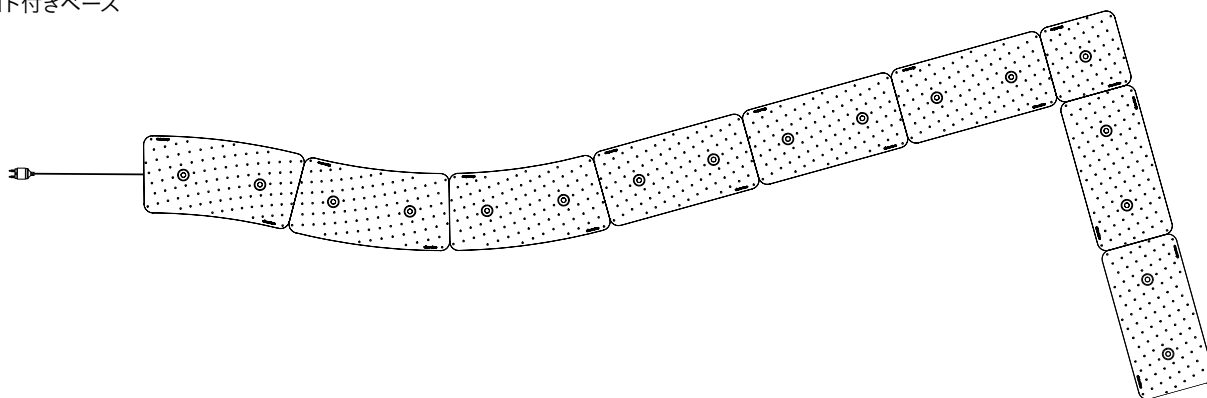

商品の情報は
こちらから

商品の詳細

国内在庫状況

国内納品事例

テクニカルシート

ご購入を検討の皆様へ

説明書

TOP PAGE

ティキ







Tiki

© design by Dirk Wynants

ハワイにある伝説のティキバーをイメージしてデザインされたティキ。アウトドアでも使用できるスタッキング可能なスツールは、バーをダンスフロアに変身させたいときには、とても嬉しい存在ですね。



素材：アルミパウダーコーティング（座面）・亜鉛パウダーコーティング（脚）
室内/屋外使用可能

| | | ロー | ミディアム | ハイ |
|---|----------------------------|--------------------------------|---------------------------------|--------------------------------|
| | | φ392 × W 413 × H 447 mm 5.6 kg | φ413 × W 410 × H 627 mm 6.25 kg | φ413 × W 410 × H 737 mm 6.9 kg |
|  | ブラック RAL9005 | ¥66,000 TIK030 | ¥74,000 TIK036 | ¥77,000 TIK042 |
|  | アース RGB 88 88 84 | ¥66,000 TIK214 | ¥74,000 TIK218 | ¥77,000 TIK222 |
|  | ベルディグリス RGB 133 147 142 | ¥66,000 TIK213 | ¥74,000 TIK217 | ¥77,000 TIK221 |
|  | カッパーブラウン RAL8004 | ¥66,000 TIK326 | ¥74,000 TIK325 | ¥77,000 TIK074 |
|  | ホワイト RAL9016 | ¥66,000 TIK032 | ¥74,000 TIK038 | ¥77,000 TIK044 |
|  | オーダーカラー 10席よりオーダー可能 | ¥66,000 TIK034 | ¥74,000 TIK040 | ¥77,000 TIK046 |

画像をクリックすると
商品ページに移動できます

Tikiと
オススメの組み合わせ

Friends of the product

AMAi



Marina テーブル



Pantagruel テーブル











Tiki table





室内のみ使用可能

素材：オーク オイル塗布済（座面）・亜鉛パウダーコーティング（脚）
室内/屋外使用可能

| | ロー | ミディアム | ハイ |
|---|---|---|---|
| |  ロー φ392 × W 413 × H 447 mm 5.6 kg |  ミディアム φ413 × W 410 × H 627 mm 6.25 kg |  ハイ φ413 × W 410 × H 737 mm 6.9 kg |
|  | ブラック RAL9005 ￥89,000 TIK031 | ￥97,000 TIK037 | ￥100,000 TIK043 |
|  | アース RGB 88 88 84 ￥89,000 TIK216 | ￥97,000 TIK220 | ￥100,000 TIK224 |
|  | ヘルディグリス RGB 133 147 142 ￥89,000 TIK215 | ￥97,000 TIK219 | ￥100,000 TIK223 |
|  | カッパーブラウン RAL8004 ￥89,000 TIK329 | ￥97,000 TIK328 | ￥100,000 TIK327 |
|  | ホワイト RAL9016 ￥89,000 TIK033 | ￥97,000 TIK039 | ￥100,000 TIK045 |
|  | オーダーカラー 10席よりオーダー可能 ￥89,000 TIK035 | ￥97,000 TIK041 | ￥100,000 TIK047 |

オプション

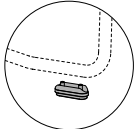
| | | |
|---|-----------------------|------------------|
|  | 傷防止フェルト(室内用) 4個セット | ￥4,000 TIK189 |
|---|-----------------------|------------------|

背もたれ

亜鉛パウダーコーティング 1個 屋外も使用可能

| | | | |
|---|---|----------------------------|--------------------------|
|  |  | ブラック RAL9005 | ¥30,000 TIK020 |
| |  | アース RGB 88 88 84 | ¥30,000 TIK226 |
| |  | ベルディグリス RGB 133 147 142 | ¥30,000 TIK225 |
| |  | カッパーブラウン RAL8004 | ¥30,000 TIK323 |
| |  | ホワイト RAL9016 | ¥30,000 TIK021 |
| |  | オーダーカラー 10個よりオーダー可能 | ¥30,000 TIK022 |

クッション









本体サイズ：φ340 × H15 mm

1個

使用しないときは室内に保管することをおすすめします

滑り止め加工

オークの座面には使用できません

| | | | |
|---|---|-------------------------|--------------------------|
|  |  | グレーシャイン サンブレラ® ナテ | ¥27,000 VRS757 |
| |  | ダークトープ サンブレラ® ナテ | ¥27,000 VRS758 |
| |  | マーブル サンブレラ® ロピ | ¥33,000 VRS756 |
| |  | チャコール サンブレラ® ロピ | ¥33,000 VRS755 |
| |  | リーフグリーン サンブレラ® ヘリテッジ | ¥27,000 VRS761 |
| |  | インディゴ サンブレラ® ヘリテッジ | ¥27,000 VRS762 |
| |  | ロト サンブレラ® ドミノ | ¥33,000 VRS760 |
| |  | クラップス サンブレラ® ドミノ | ¥33,000 VRS759 |

Tiki 組み合わせ対応表

Pantagruel high table - Marina high table - Tiki table

Pantagruel high tableと組み合わせ

8 Tiki bar stools (powder coated seat) +
Pantagruel high table

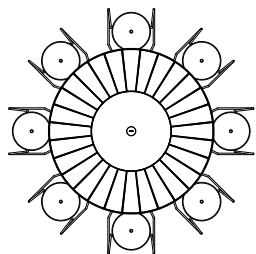

4 Tiki bar stools (powder coated seat) +
4 Captain's Chairs high sliding + Pantagruel high table

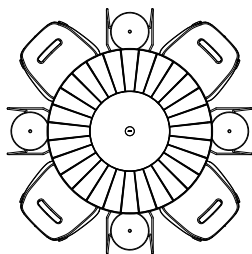

Marina high tableと組み合わせ

4 Tiki bar stools (powder coated seat) +
Marina high table 195 cm (5 profiles)

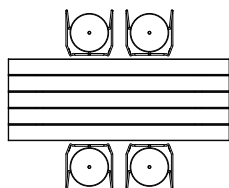

6 Tiki bar stools (powder coated seat) +
Marina high table 265 cm (5 profiles)

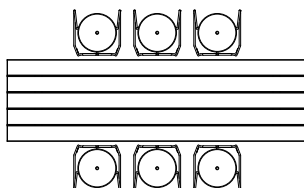

10 Tiki bar stools (powder coated seat) +
Marina high table 335 cm (5 profiles)

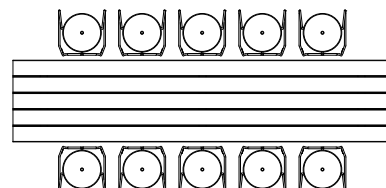

Tiki tableと組み合わせ

3 Tiki bar stools (powder coated seat) +
Tiki table small

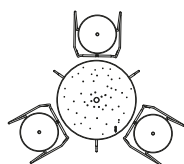

5 Tiki bar stools (powder coated seat) +
Tiki table large

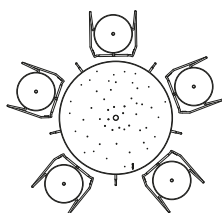

商品の情報は
こちらから

商品の詳細

テクニカルシート

ご購入を検討の皆様へ

TOP PAGE

ティキ テーブル

Tiki table

© design by Dirk Wynants

ハワイにある、伝説のティキバーをイメージしてデザインされた Tikiシリーズから、テーブルが新登場。ティキテーブルは、使わない時や設置場所を移動したい時に、コンパクトに折りたたんで持ち運びが可能なテーブルです。曲げ加工されたスペースに、足を乗せることができるので、長時間使用しても足が疲れません。



パラソル用 ホールあり

素材：亜鉛パウダーコーティング（脚）・溶融Zn-Al-Mg系合金パウダーコーティング（天板）

屋外使用可能

天板に水抜き用の穴があります









3人掛

φ915 × H1050 15 kg 天板 φ700mm



5人掛

φ1195 × H1050 28 kg 天板 φ1000mm

| | | | |
|---|----------------------------|--------------------|--------------------|
|  | ブラック RAL9005 | ¥269,000 TIK263 | ¥398,000 TIK311 |
|  | アース RGB 88 88 84 | ¥269,000 TIK300 | ¥398,000 TIK312 |
|  | ベルディグリス RGB 133 147 142 | ¥269,000 TIK302 | ¥398,000 TIK314 |
|  | カッパーブラウン RAL8004 | ¥269,000 TIK303 | ¥398,000 TIK315 |
|  | ホワイト RAL9016 | ¥269,000 TIK301 | ¥398,000 TIK313 |
|  | オーダーカラー 5席よりオーダー可能 | ¥269,000 TIK304 | ¥398,000 TIK316 |

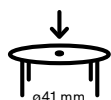
Tiki tableと
オススメの組み合わせFriends
of the product

Acacia



Tiki ハイ

画像をクリックすると
商品ページに移動できます

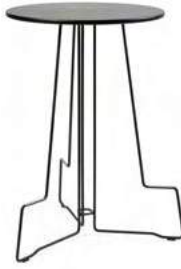

フラットTOP パラソル取り付け不可

素材：亜鉛パウダーコーティング（脚）・溶融Zn-Al-Mg系合金パウダーコーティング（天板）



3人掛

φ915 × H1050 15 kg 天板 φ700mm



5人掛

φ1195 × H1050 28 kg 天板 φ1000mm

| | | | |
|---|----------------------------|--------------------|--------------------|
|  | ブラック RAL9005 | ¥269,000 TIK305 | ¥398,000 TIK317 |
|  | アース RGB 88 88 84 | ¥269,000 TIK306 | ¥398,000 TIK318 |
|  | ベルディグリス RGB 133 147 142 | ¥269,000 TIK308 | ¥398,000 TIK320 |
|  | カッパーブラウン RAL8004 | ¥269,000 TIK309 | ¥398,000 TIK321 |
|  | ホワイト RAL9016 | ¥269,000 TIK307 | ¥398,000 TIK319 |
|  | オーダーカラー 5席よりオーダー可能 | ¥269,000 TIK310 | ¥398,000 TIK322 |

オプション

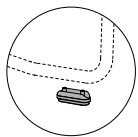

3人掛
傷防止フェルト(室内用)
3個セット

¥3,000
TIK334

5人掛
傷防止フェルト(室内用)
5個セット

¥3,000
TIK335

商品の情報は
こちらから

商品の詳細

国内在庫状況

国内納品事例

テクニカルシート

ご購入を検討の皆様へ

説明書

TOP PAGE

ウイルス

Virus

© design by Dirk Wynants

狭い場所でもやっぱりみんなで集いたい!3~5人掛けのコンパクトなピクニックテーブル。ウイルスは無菌室のような殺風景な場所にも生き生きとした表情を与えてくれます。

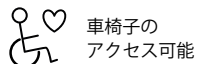













車椅子の
アクセス可能

[詳細はこちら](#)



パラソル用 ホールあり

素材：ステンレスパウダーコーティング（脚）・溶融Zn-Al-Mg系合金パウダーコーティング（天板）・アルミパウダーコーティング（座面）

天板に水抜き用の穴があります

| | 3人掛 | 4人掛 | 5人掛 |
|---|--|---|---|
| |  3人掛 ø1600 × H740 × SH440 mm 32.17 kg 天板 ø800 mm |  4人掛 ø1700 × H740 × SH440 mm 40.98 kg 天板 ø900 mm |  5人掛 ø1800 × H740 × SH440 mm 50.63 kg 天板 ø1000 mm |
|  | パピルスホワイト RAL9018 ¥465,000 VRS011 | ¥575,000 VRS010 | ¥688,000 VRS009 |
|  | ベルディグリス RGB 133 147 142 ¥465,000 VRS019 | ¥575,000 VRS018 | ¥688,000 VRS017 |
|  | リードグリーン RAL6013 ¥465,000 VRS003 | ¥575,000 VRS002 | ¥688,000 VRS001 |
|  | カッパーブラウン RAL8004 ¥465,000 VRS027 | ¥575,000 VRS026 | ¥688,000 VRS025 |
|  | ブラックレッド RAL3007 ¥465,000 VRS035 | ¥575,000 VRS034 | ¥688,000 VRS033 |
|  | コバルトブルー RAL5013 ¥465,000 VRS043 | ¥575,000 VRS042 | ¥688,000 VRS041 |
|  | ベージュレッド RAL3012 ¥465,000 VRS051 | ¥575,000 VRS050 | ¥688,000 VRS049 |
|  | ボトルグリーン RAL6007 ¥465,000 VRS059 | ¥575,000 VRS058 | ¥688,000 VRS057 |
|  | オーダーカラー 10席よりオーダー可能 ¥465,000 VRS067 | ¥575,000 VRS066 | ¥688,000 VRS065 |

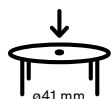
Virusと
オススメの組み合わせ

Friends
of the product

Acacia



Inumbrina ø250





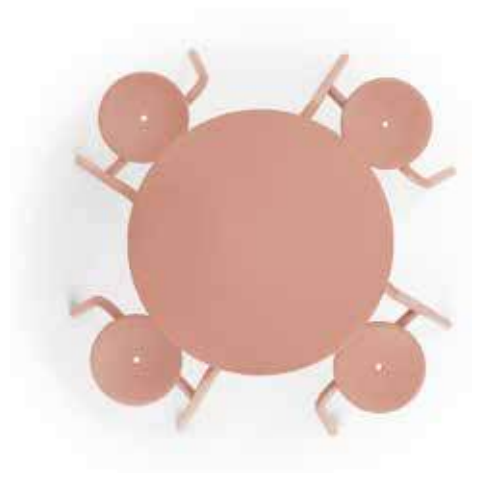









画像をクリックすると
商品ページに移動できます



フラットTOP パラソル取り付け不可

素材：ステンレスパウダーコーティング（脚）・溶融Zn-Al-Mg系合金パウダーコーティング（天板）・アルミパウダーコーティング（座面）











| |  3人掛 ø1600 × H740/SH440 mm 32.17 kg 天板 ø800 mm |  4人掛 ø1700 × H740/SH440 mm 40.98 kg 天板 ø900 mm |  5人掛 ø1800 × H740/SH440 mm 50.63 kg 天板 ø1000 mm |
|--|---|--|--|
|  パピルスホワイト RAL9018 | ¥459,000 VRS523 | ¥569,000 VRS524 | ¥681,000 VRS526 |
|  ヘルディグリス RGB 133 147 142 | ¥459,000 VRS528 | ¥569,000 VRS529 | ¥681,000 VRS530 |
|  リードグリーン RAL6013 | ¥459,000 VRS532 | ¥569,000 VRS533 | ¥681,000 VRS534 |
|  カッパーブラウン RAL8004 | ¥459,000 VRS536 | ¥569,000 VRS537 | ¥681,000 VRS538 |
|  ブラックレッド RAL3007 | ¥459,000 VRS540 | ¥569,000 VRS541 | ¥681,000 VRS542 |
|  コバルトブルー RAL5013 | ¥459,000 VRS544 | ¥569,000 VRS545 | ¥681,000 VRS546 |
|  ベージュレッド RAL3012 | ¥459,000 VRS548 | ¥569,000 VRS549 | ¥681,000 VRS550 |
|  ボトルグリーン RAL6007 | ¥459,000 VRS552 | ¥569,000 VRS553 | ¥681,000 VRS554 |
|  オーダーカラー 10席よりオーダー可能 | ¥459,000 VRS556 | ¥569,000 VRS557 | ¥681,000 VRS558 |

オプション

背もたれ

亜鉛パウダーコーティング

1個

| | | | |
|---|---|----------------------------|-------------------|
|  |  | パピルスホワイト RAL9018 | ¥50,000 VRS073 |
| |  | ベルディグリス RGB 133 147 142 | ¥50,000 VRS074 |
| |  | リードグリーン RAL6013 | ¥50,000 VRS075 |
| |  | カッパーブラウン RAL8004 | ¥50,000 VRS076 |
| |  | ブラックレッド RAL3007 | ¥50,000 VRS077 |
| |  | コバルトブルー RAL5013 | ¥50,000 VRS078 |
| |  | ベージュレッド RAL3012 | ¥50,000 VRS079 |
| |  | ボトルグリーン RAL6007 | ¥50,000 VRS080 |
| |  | オーダーカラー 10席よりオーダー可能 | ¥50,000 VRS081 |

床固定パーツ

| | | |
|---|-------------------------|------------------|
|  | ステンレス 1個 (各シートに1個必要) | ¥8,000 VRS082 |
|---|-------------------------|------------------|

バック掛け&スタッキングスペーサー

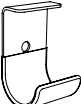
| | | |
|---|--|------------------|
|  | ステンレス 1個 (各シートに1個必要) スタッキングするにはスペーサーが必要です | ¥8,000 VRS673 |
|---|--|------------------|









クッション

本体サイズ：φ340 × H 15mm

使用しないときは室内に保管することをおすすめします

滑り止め加工

1個

| | | | |
|---|---|-------------------------|-------------------|
|  |  | グレーシャイン サンブレラ® ナテ | ¥27,000 VRS757 |
| |  | ダークトープ サンブレラ® ナテ | ¥27,000 VRS758 |
| |  | マーブル サンブレラ® ロピ | ¥33,000 VRS756 |
| |  | チャコール サンブレラ® ロピ | ¥33,000 VRS755 |
| |  | リーフグリーン サンブレラ® ヘリテッジ | ¥27,000 VRS761 |
| |  | インディゴ サンブレラ® ヘリテッジ | ¥27,000 VRS762 |
| |  | ロト サンブレラ® ドミノ | ¥33,000 VRS760 |
| |  | クラブス サンブレラ® ドミノ | ¥33,000 VRS759 |

商品の情報は
こちらから

商品の詳細

国内納品事例

テクニカルシート

ご購入を検討の皆様へ

TOP PAGE

ウォーラス

Walrus

© design by Dirk Wynants

ウォーラスはお好みの形に組み合わせることが可能です。カバーをする必要がなく、お手入れが簡単です。背もたれの中にクッションやブランケットを収納することでお部屋に収納スペースを必要としません。



W1100

シートの高さ : 325 mm(スタンダード)

素材 : 亜鉛メッキ (フレーム&脚)・ターポリン (クッション)



チョーク



サファリ



アース



ライトグレー

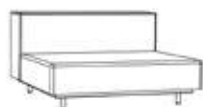

ミドルシート
背もたれにポケット
1100 × 1100 × 605 mm
42.45 kg

¥651,000
WAL319

¥651,000
WAL317

¥651,000
WAL508

¥651,000
WAL005

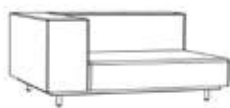

コーナーシート (L/R)
背もたれにポケット
1400 × 1100 × 605 mm
62.37 kg

¥932,000
WAL314

¥932,000
WAL315

¥932,000
WAL509

¥932,000
WAL002

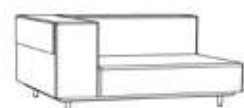

コーナーシート
サイドポケット (L/R)
背もたれ+サイドにポケット
1400 × 1100 × 605 mm
66.37 kg

¥1,084,000
WAL320

¥1,084,000
WAL321

¥1,084,000
WAL510

¥1,084,000
WAL008

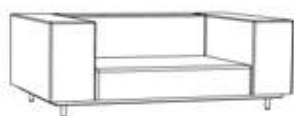

クラブチェア
背もたれにポケット
1700 × 1100 × 605 mm
81.39 kg

¥1,216,000
WAL322

¥1,216,000
WAL323

¥1,216,000
WAL511

¥1,216,000
WAL011



フットスツール
1100 × 800 × 325 mm
17.49 kg

¥235,000
WAL324

¥235,000
WAL325

¥235,000
WAL512

¥235,000
WAL014

Walrusと
オススメの組み合わせFriends
of the product

Kosmos パラソル



Sensu







画像をクリックすると
商品ページに移動できます





W800

シートの高さ : 325 mm(スタンダード)

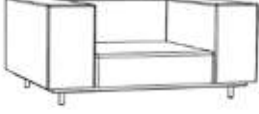
素材 : 亜鉛メッキ (フレーム&脚)・ターポリン (クッション)

| |  |  |  |  | |
|---|---|--|---|---|----------------------|
| | チョーク | サファリ | アース | ライトグレー | |
|  | ミドルシート 背もたれにポケット 800 × 1100 × 605 mm 30.96 kg | ¥494,000 WAL326 | ¥494,000 WAL327 | ¥494,000 WAL513 | ¥494,000 WAL017 |
|  | コーナーシート (L/R) 背もたれにポケット 1100 × 1100 × 605 mm 50.81 kg | ¥787,000 WAL318 | ¥787,000 WAL316 | ¥787,000 WAL514 | ¥787,000 WAL020 |
|  | コーナーシート サイドポケット (L/R) 背もたれ+サイドにポケット 1100 × 1100 × 605 mm 50.81 kg | ¥939,000 WAL328 | ¥939,000 WAL329 | ¥939,000 WAL515 | ¥939,000 WAL023 |
|  | クラブチェア 背もたれにポケット 1400 × 1100 × 605 mm 62.51 kg | ¥1,068,000 WAL330 | ¥1,068,000 WAL331 | ¥1,068,000 WAL516 | ¥1,068,000 WAL026 |

オプション













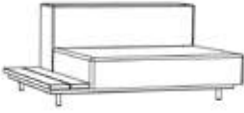

| | | | |
|---|---|-------------------------------------|-------------------|
|  |  | 連結パーツ 亜鉛メッキ 230 × 170 × 33 mm | ¥14,000 WAL158 |
|---|---|-------------------------------------|-------------------|

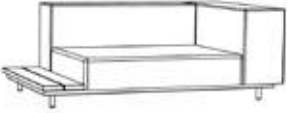

W1100 (サイドテーブル付)

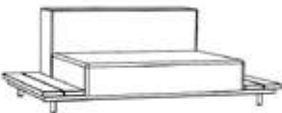
シートの高さ : 325 mm(スタンダード)

素材 : 亜鉛メッキ (フレーム&脚) ・ターポリン (クッション)















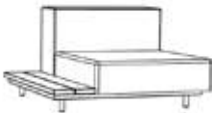

| | |  チョーク |  サファリ |  アース |  ライトグレー |
|---|--|--|--|---|--|
|  |  サイドテーブル付きシート イロコウッド 背もたれにポケット 1376 × 1100 × 605 mm 49.28 kg | ¥757,000 WAL332 | ¥757,000 WAL333 | ¥757,000 WAL517 | ¥757,000 WAL029 |
| |   サイドテーブル付きシート ヘルウッド (100% PEFC) 背もたれにポケット 1376 × 1100 × 605 mm 49.28 kg | ¥757,000 WAL334 | ¥757,000 WAL335 | ¥757,000 WAL518 | ¥757,000 WAL032 |
|  |  サイドテーブル & アームレスト付きシート イロコウッド 背もたれにポケット 1676 × 1100 × 605 mm 66.28 kg | ¥1,041,000 WAL336 | ¥1,041,000 WAL337 | ¥1,041,000 WAL519 | ¥1,041,000 WAL035 |
| |   サイドテーブル & アームレスト付きシート ヘルウッド (100% PEFC) 背もたれにポケット 1676 × 1100 × 605 mm 66.28 kg | ¥1,041,000 WAL338 | ¥1,041,000 WAL339 | ¥1,041,000 WAL520 | ¥1,041,000 WAL038 |
|  |  両サイドテーブル付きシート イロコウッド 背もたれにポケット 1652 × 1100 × 605 mm 56.11 kg | ¥865,000 WAL340 | ¥865,000 WAL341 | ¥865,000 WAL521 | ¥865,000 WAL041 |
| |   両サイドテーブル付きシート ヘルウッド (100% PEFC) 背もたれにポケット 1652 × 1100 × 605 mm 56.11 kg | ¥865,000 WAL342 | ¥865,000 WAL343 | ¥865,000 WAL522 | ¥865,000 WAL044 |
|  | オイル塗布代 | ¥5,000(実費) | | | |

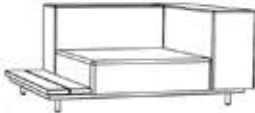

W800 (サイドテーブル付)

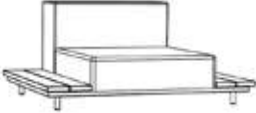
シートの高さ : 325 mm(スタンダード)

素材 : 亜鉛メッキ (フレーム&脚)・ターポリン (クッション)

| | |  |  |  |  |
|---|---|--|---|---|---|
| | | チョーク | サファリ | アース | ライトグレー |
|  |  サイドテーブル付きシート イロコウッド 背もたれにポケット 1076 × 1100 × 605 mm 41.75 kg | ¥612,000 WAL344 | ¥612,000 WAL345 | ¥612,000 WAL523 | ¥612,000 WAL047 |
| |   サイドテーブル付きシート ヘルウッド (100% PEFC) 背もたれにポケット 1076 × 1100 × 605 mm 41.75 kg | ¥612,000 WAL346 | ¥612,000 WAL347 | ¥612,000 WAL524 | ¥612,000 WAL050 |
|  |  サイドテーブル & アームレスト付きシート イロコウッド 背もたれにポケット 1376 × 1100 × 605 mm 58.75 kg | ¥893,000 WAL348 | ¥893,000 WAL349 | ¥893,000 WAL525 | ¥893,000 WAL053 |
| |   サイドテーブル & アームレスト付きシート ヘルウッド(100% PEFC) 背もたれにポケット 1376 × 1100 × 605 mm 58.75 kg | ¥893,000 WAL350 | ¥893,000 WAL351 | ¥893,000 WAL526 | ¥893,000 WAL056 |
|  |  両サイドテーブル付きシート イロコウッド 背もたれにポケット 1352 × 1100 × 605 mm 48.58 kg | ¥723,000 WAL352 | ¥723,000 WAL353 | ¥723,000 WAL527 | ¥723,000 WAL059 |
| |   両サイドテーブル付きシート ヘルウッド (100% PEFC) 背もたれにポケット 1352 × 1100 × 605 mm 48.58 kg | ¥723,000 WAL354 | ¥723,000 WAL355 | ¥723,000 WAL528 | ¥723,000 WAL062 |
|  | オイル塗布代 | ¥5,000(実費) | | | |

テーブル

素材：亜鉛メッキ (フレーム&脚)

| | |  イロコウッド |   ヘルウッド 100% PEFC |
|---|--|---|---|
|  | コーヒーテーブル 1100 × 823 × 135 mm 20.66 kg | ¥303,000 WAL064 | ¥303,000 WAL065 |
|  | コーナースクエアテーブル 1100 × 1100 × 135 mm 27.62 kg | ¥382,000 WAL066 | ¥382,000 WAL067 |
|  | リンキングテーブル 1100 × 750 × 135 mm 16.87 kg | ¥232,000 WAL068 | ¥232,000 WAL069 |
|  | オイル塗布代 | ¥5,000(実費) | |

脚

| | |  脚 4本セット シート高：325 mm |  脚 ハイフィートタイプ 4本セット シート高：375 mm (= + 50 mm) |
|---|--------------------------------------|--|--|
|  | 亜鉛メッキ | 標準仕様 | ¥17,000 WAL072 |
|  | アントラサイト スチールパウダーコーティング RAL7016 | ¥4,000 WAL071 | ¥20,000 WAL073 |

ブランケット エッセンスカラーコンセプト

| | |  W110 1570 × 1050 × 20 mm |  W80 1570 × 750 × 20 mm |
|--|------------------------------|--|---|
|  | グレーシャイン サンプルラ® ナテ | ¥97,000 WAL075 | ¥79,000 WAL087 |
|  | ダークトープ サンプルラ® ナテ | ¥97,000 WAL074 | ¥79,000 WAL086 |
|  | スーティ アントラサイト サンプルラ® シャルトル | ¥114,000 WAL084 | ¥95,000 WAL096 |
|  | マーブル サンプルラ® ロピ | ¥131,000 WAL357 | ¥111,000 WAL364 |
|  | チャコール サンプルラ® ロピ | ¥131,000 WAL358 | ¥111,000 WAL365 |

ブランケット ネイチャーカラーコンセプト

| | |  W110 1570 × 1050 × 20 mm |  W80 1570 × 750 × 20 mm |
|---|-------------------------|--|---|
|  | リーフグリーン サンプルラ® ヘリテッジ | ¥97,000 WAL083 | ¥79,000 WAL095 |
|  | インディゴ サンプルラ® ヘリテッジ | ¥97,000 WAL362 | ¥79,000 WAL369 |
|  | ナミ サンプルラ® ゾリ | ¥131,000 WAL436 | ¥111,000 WAL437 |

ブランケット タッチカラーコンセプト



W110

1570 × 1050 × 20 mm

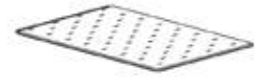

W80

1570 × 750 × 20 mm



カーマイン
サンブレラ® ナテ

¥97,000

WAL360

¥79,000

WAL367



ラスト
サンブレラ® ヘリテッジ

¥97,000

WAL361

¥79,000

WAL368



ブラッシュ (ピンク)
サンブレラ® ソリッド

¥97,000

WAL080

¥79,000

WAL092











クッション エッセンスカラーコンセプト

| | |  |  |  |  |
|--|------------------------------|---|---|---|---|
| | | W110 800 × 500 × 200 mm | W80 500 × 500 × 200 mm | ランバークッション 500 × 300 × 170 mm | スモールクッション 500 × 500 × 170 mm |
|  | グレイシャイン サンブレラ® ナテ | ¥52,000 WAL442 | ¥34,000 WAL443 | ¥22,000 WAL440 | ¥29,000 WAL123 |
|  | ダークトープ サンブレラ® ナテ | ¥52,000 WAL373 | ¥34,000 WAL386 | ¥22,000 WAL410 | ¥29,000 WAL122 |
|  | ココナッツ サンブレラ® サバン | / | / | ¥22,000 WAL407 | ¥29,000 WAL394 |
|  | スーティ アントラサイト サンブレラ® シャルトル | ¥58,000 WAL444 | ¥42,000 WAL445 | ¥25,000 WAL441 | ¥35,000 WAL132 |
|  | マーブル サンブレラ® ロピ | ¥65,000 WAL371 | ¥47,000 WAL384 | ¥27,000 WAL408 | ¥35,000 WAL395 |
|  | チャコール サンブレラ® ロピ | ¥65,000 WAL372 | ¥47,000 WAL385 | ¥27,000 WAL409 | ¥35,000 WAL396 |

クッション ネイチャーカラーコンセプト

| | |  |  |  |  |
|---|-------------------------|---|---|---|---|
| | | W110 800 × 500 × 200 mm | W80 500 × 500 × 200 mm | ランバークッション 500 × 300 × 170 mm | スモールクッション 500 × 500 × 170 mm |
|  | リーフグリーン サンブレラ® ヘリテッジ | ¥52,000 WAL376 | ¥34,000 WAL389 | ¥22,000 WAL413 | ¥29,000 WAL130 |
|  | モス サンブレラ® ヘリテッジ | ¥52,000 WAL378 | ¥34,000 WAL391 | ¥22,000 WAL415 | ¥29,000 WAL400 |
|  | インディゴ サンブレラ® ヘリテッジ | ¥52,000 WAL379 | ¥34,000 WAL392 | ¥22,000 WAL416 | ¥29,000 WAL401 |
|  | ネニューファール サンブレラ® ロピ | ¥65,000 WAL438 | ¥47,000 WAL439 | ¥27,000 WAL406 | ¥35,000 WAL422 |
|  | ナミ サンブレラ® ゴリ | ¥65,000 WAL381 | ¥47,000 WAL393 | ¥27,000 WAL418 | ¥35,000 WAL402 |
|  | ロト サンブレラ® ドミノ | / | / | ¥27,000 WAL403 | ¥35,000 WAL419 |

クッション タッチカラーコンセプト

| |  |  |  |  |
|--|---|---|---|---|
| | W110 800 × 500 × 200 mm | W80 500 × 500 × 200 mm | ランバークッション 500 × 300 × 170 mm | スモールクッション 500 × 500 × 170 mm |
|  | カーマイン サンプレラ® ナテ ¥52,000 WAL375 | ¥34,000 WAL388 | ¥22,000 WAL412 | ¥29,000 WAL398 |
|  | ラスト サンプレラ® ヘリテッジ ¥52,000 WAL377 | ¥34,000 WAL390 | ¥22,000 WAL414 | ¥29,000 WAL399 |
|  | ブラッシュ (ピンク) サンプレラ® ソリッド ¥52,000 WAL380 | ¥34,000 WAL382 | ¥22,000 WAL417 | ¥29,000 WAL128 |
|  | アンバー サンプレラ® ナテ / | / | ¥22,000 WAL411 | ¥29,000 WAL397 |
|  | クラブス サンプレラ® ドミノ / | / | ¥27,000 WAL404 | ¥35,000 WAL420 |
|  | ジョーカー サンプレラ® ドミノ / | / | ¥27,000 WAL405 | ¥35,000 WAL421 |

クッション類 おすすめの組み合わせ

Costa smeralda
Nature + Essence



Walrus base color — Chalk



ブランケット
ナミ



クッション
マーブル



ランバークッション
チャコール



デコクッション
インディゴ

Safari people
Touch + Essence



Walrus base color — Safari



ブランケット
ラスト



クッション
グレーシャイン



ランバークッション
カーマイン



デコクッション
マーブル

Mediterranean cactus
Nature + Essence



Walrus base color — Light grey



ブランケット
リーフグリーン



クッション
マーブル



ランバークッション
モス



デコクッション
チャコール

Sunny side up
Essence + Touch



Walrus base color — Earth



ブランケット
グレーシャイン



クッション
マーブル



ランバークッション
アンバー



デコクッション
ココナッツ

ウォーラス 組み合わせ対応表

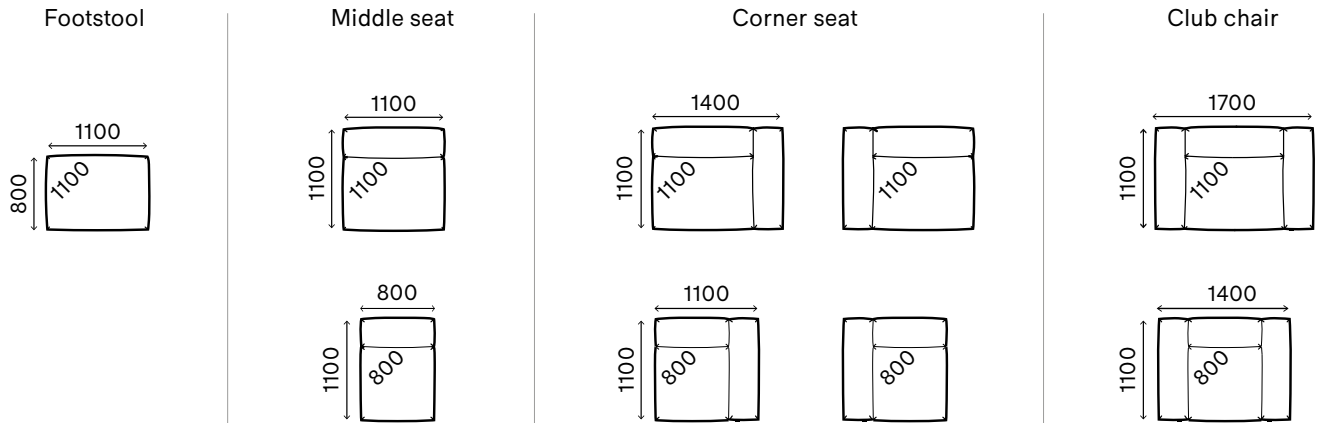

WALRUS DOUBLE TROUBLE

Walrus base - Chalk + Costa smeralda cushion set

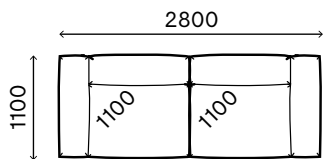

WALRUS LOVELY LOUNGER

Walrus base - Earth + Sunny side up set

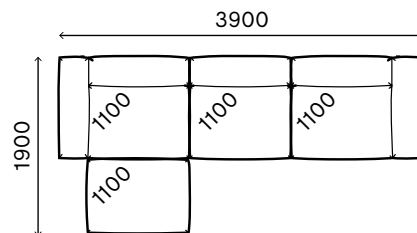

ウォーラス 組み合わせ対応表

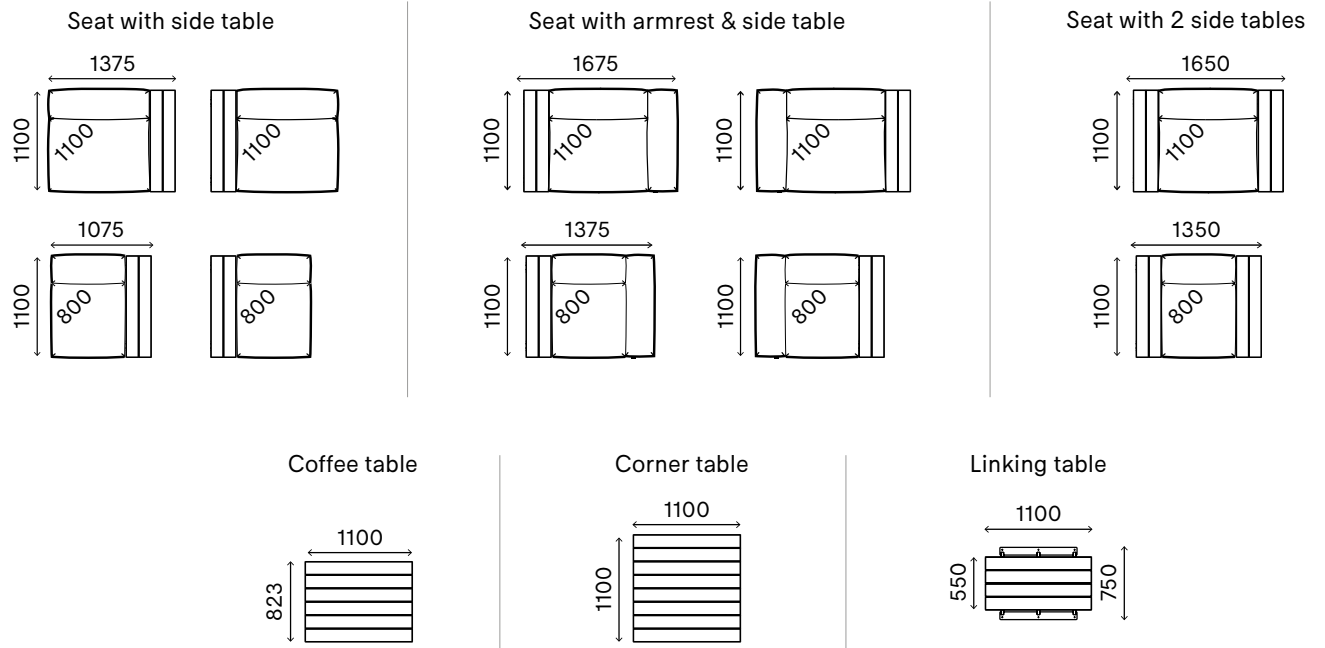

WALRUS MEET THE PARENTS

Walrus base - Safari + Safari people cushion set

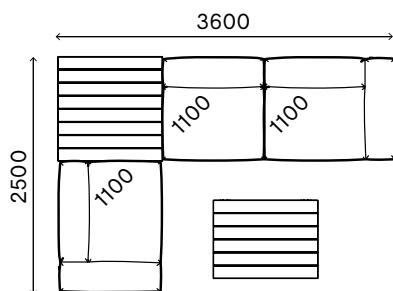

WALRUS LOVELY LOUNGER

Walrus base - Safari + Safari people cushion set

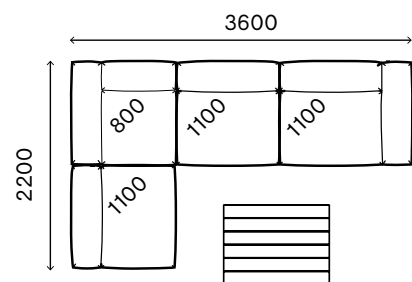

パウダーコーティング カラーチャート

extremisの新しいカラーはニュートラルカラー (ESSENCE)、アクセントカラー (TOUCH)、ナチュラルカラー (NATURE) の3つのカテゴリーで構成されています。オリジナルカラーの組み合わせをお楽しみください。

ESSENCE

ブラック
RAL9005

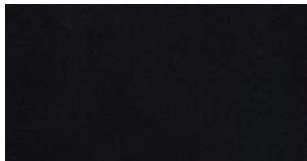

アース
RGB 88 88 84

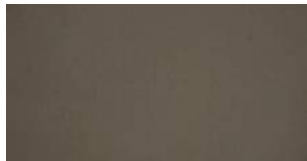

ベルディグリス
RGB 133 147 142



パピルスホワイト
RAL9018



ホワイト
RAL9016

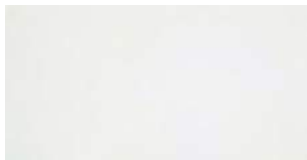

NATURE

ボトルグリーン
RAL6007



リードグリーン
RAL6013



カッパーブラウン
RAL8004



TOUCH

コバルトブルー
RAL5013



スカイブルー
RAL5024



ベージュレッド
RAL3012



ブラックレッド
RAL3007



アウトファブリック サンブレラ社 カラーチャート

Sunbrellaは、最高の屋外用生地として今最も主流なアクリル生地です 糸を作る段階で着色するため厳しい気象条件や長時間の日光に耐えることができます。

ESSENCE

ナテ グレーシャイン



ナテ ダークトープ



サバン ココナッツ



ロピ マーブル



ロピ チャコール



シャルトル スーティ



ソリッド トープ



ナテ ホワイト



NATURE

ヘリテッジ リーフグリーン



ヘリテッジ モス



ヘリテッジ インディゴ



ロピ ネニューファール



ゾリ ナミ



ドミノ ロト



TOUCH

ナテ カーマイン



ヘリテッジ ラスト



ドミノ クラップス



ソリッド ブラッシュピンク



ナテ アンバー



ドミノ ジョーカー

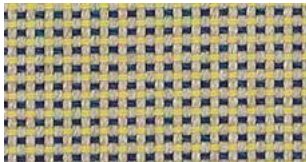

Wheelchair accessibility

extremisの一部プロダクトは、車椅子の利用を念頭に置いて作られています。これは、ただ単にテーブルを使用できるだけでなく、同じテーブルに座るといった社会的な側面にも貢献します。また、ベビーカーにも最適な家具です。extremisの家具は、誰もが一緒に同じ時を楽しめる道具です。

車椅子対応の仕様は世界各地で異なるため、各寸法が地域の仕様に合っているかどうか、テクニカルシートをご覧ください。

本国ウェブサイト



AMAi

両側・高さがスタンダード時アクセス可能

プロダクトをチェックする



両側から
アクセス可能



高さがハイポジションの場合
アクセス不可



両側から
アクセス可能



端から
アクセス不可

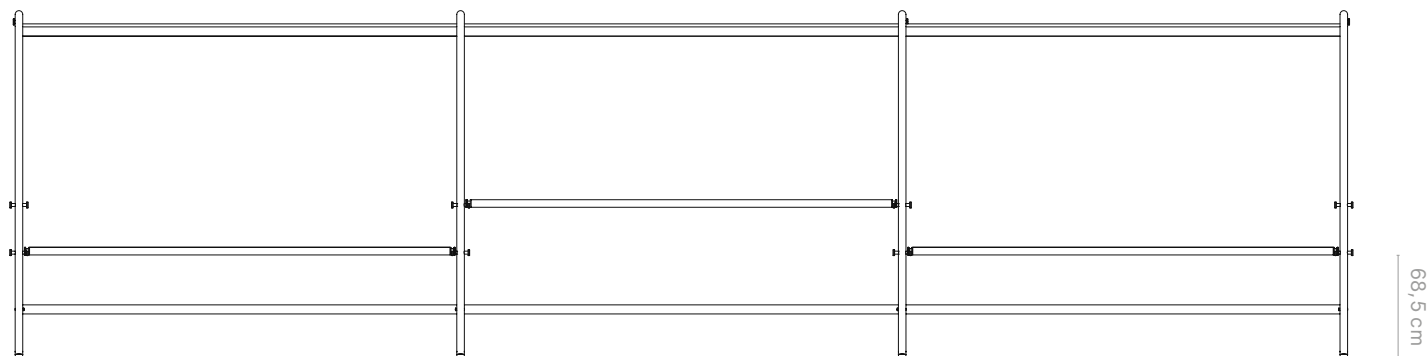

68,5 cm

HOPPER BENCH

片側からアクセス可能

プロダクトをチェックする

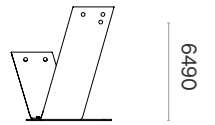
ベンチの反対側から
アクセス可能**HOPPER BENCH AA**

片側からアクセス可能

プロダクトをチェックする

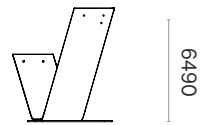
ベンチの反対側から
アクセス可能**HOPPER COMBO**

片側からアクセス可能

プロダクトをチェックする

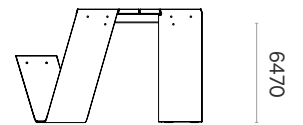
ベンチの反対側から
アクセス可能**HOPPER COMBO AA**

片側からアクセス可能

プロダクトをチェックする

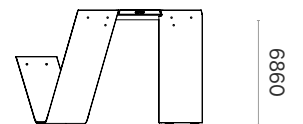
ベンチの反対側から
アクセス可能

MARINA COMBO

両側 & 片側の端からアクセス可能

プロダクトをチェックする

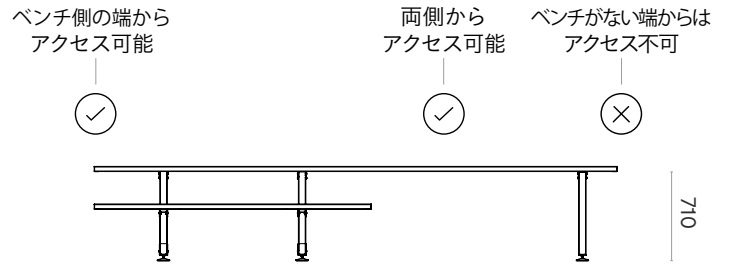

MARINA PICNIC

両側の端からアクセス可能
※1650はアクセス不可

プロダクトをチェックする

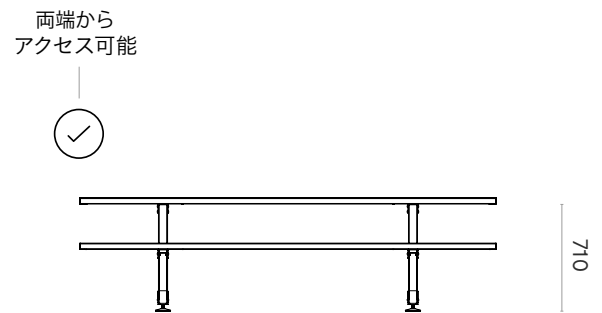

TOP PAGE

MARINA TABLE

両側からアクセス可能

プロダクトをチェックする

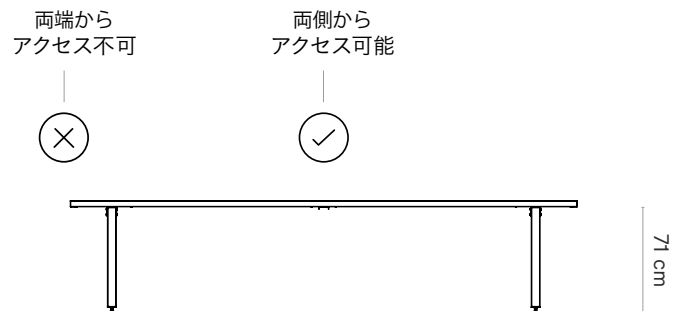

Ponts'n

両側からアクセス可能

プロダクトをチェックする

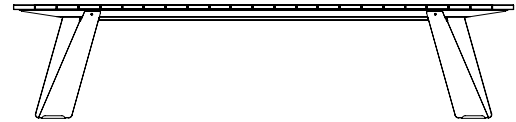
両端から
アクセス不可両側から
アクセス可能

660

PICNIK

中央からアクセス可能

プロダクトをチェックする

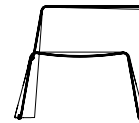
中央から
アクセス可能

721

GARGANTUA

片側からアクセス可能

プロダクトをチェックする

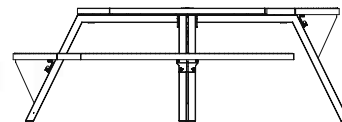
ベンチ×2の高さを
調整することでアクセス可能

708

Virus wheelchair accessibility

extremisでは、人々のアクセスとインクルーシブの両方を実現する家具を作ることに尽力しています。その一例として、ピクニックテーブルVirus (4人掛と5人掛) は、脚を1本取り外すことで、車椅子が隙間にぴったりと収まるように設計されています。

プロダクトをチェックする



VIRUS 4人掛

脚を一本外すことで車椅子のアクセスが可能
※床固定パーツの取り付けが必要です

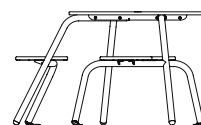
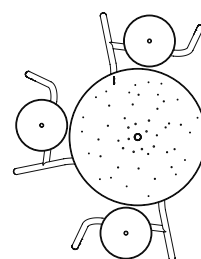

689

VIRUS 5人掛

脚を一本外すことで車椅子のアクセスが可能
※床固定パーツの取り付けが必要です

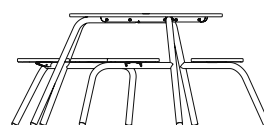
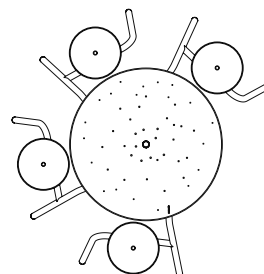

689

Hopper picnic wheelchair accessibility

extremisのプロジェクト理念である「tools for togetherness (人々が集うための道具)」には、車椅子を使用する友人も含め、すべての人に高品質の製品を提供する、という意味も込められています。その一例として、extremisのピクニックテーブル「Hopper」にはオーダーメイドバージョンが。ベンチの片側または両側を短くすることで、車椅子のアクセスが可能に。テーブルを囲んで、みんなとの団らんを楽しめます。

※価格は、サイズ/仕上げ/数量によって異なります

※カスタマイズ仕様は、300cmと360cmのみ

プロダクトをチェックする



HOPPER PICNIC カスタマイズ仕様

片側のベンチの長さは短くする必要があります
ベンチの脚と端は、ステンレス製の留め具で固定

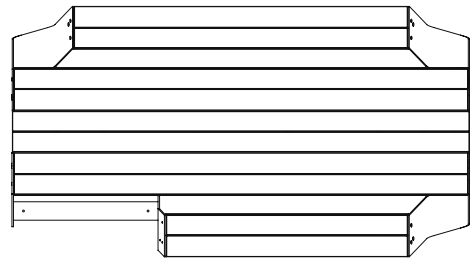

940

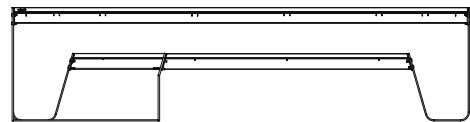

647

HOPPER PICNIC AA カスタマイズ仕様

片側のベンチの長さは短くする必要があります
ベンチの脚と端は、ステンレス製の留め具で固定

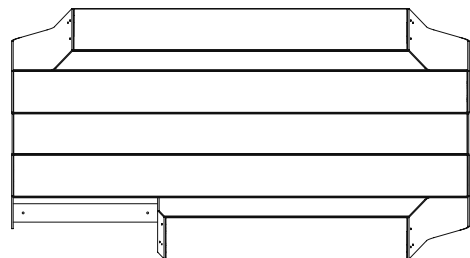

940

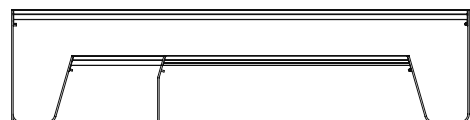

686

ウッド

WOOD

海辺などで見かける舟橋や栈橋、波止場の多くは木製で、これらは常に海水や強風、そして紫外線という厳しい環境に耐えています。これは、木材がアウトドア家具として使用できる安全で頑丈な素材であることの証であるとextremisは考えます。木材は耐久性に優れながら、経年によってシルバークレーに変化し、美しさを増していきます。

注意事項

- ・当社製品の木部は、配達時点ではオイル塗布済みですが日光や雨にさらされた木部の色は徐々にシルバークレーに変わり、表面の感触もざらついてきます。元の色をある程度維持したい場合は、半年に一度のオイルメンテナンスをお勧めします。当社が推奨するオイルは、RMCハイブリッドウッドプロテクターです。ひび割れやシミ等を防ぐ効果があります。定期的に木部表面をブラシと水で掃除することも効果的です。掃除の際には、木目を傷めないようご注意ください。また、高圧洗浄機の使用はお控え下さい。（日本国内で使用する場合は、使用前にオイルメンテナンスを行った場合のみ補償対象となります。）
- ・木材は生きた素材なので、季節ごとの温度や湿度の変化への影響を受けやすい素材です。影響の一例として、木材が反ってしまう場合があります。この反りは、ひび割れなどの原因になることがあります。また、色や質感の変化が起こることもあります。またイロコウッドは、木材の中に白い斑点が現れることがあります。この小さな斑点は、木がアルカリ性の土壌から水分を吸収した際に、木の一部となった炭酸カルシウムの沈着物です。カルシウムの破片は木材の品質に影響を与えません。木材の特性・影響をご理解の上、ご購入ください。

イロコウッド

使用製品：Abachus - Anker - Gargantua - Hopper - Pantagruel - Walrus

イロコウッドは、アフリカに生息する広葉樹です。広葉樹の中でも特に硬質で、家具の素材に適しています。幹が太いため、大きな一枚板のテーブルトップを作ることができ、色や特性はチーク材に類似しています。extremisでは、厳選した仕入先から調達された最高品質のイロコウッドを使用しています。

イロコウッド FSC®

使用製品：Abachus - Gargantua

extremisの一部製品では、イロコウッドの中でもFSC認証を受けたものを選択できます。詳細は下記説明をご参照ください。



Het keurmerk voor verantwoord bosbeheer

FSC認証

FSC® (Forest Stewardship Council®, 森林管理協議会) は、木材を生産する世界の森林と、その森林から切り出された木材の流通や加工のプロセスを認証する国際機関。その認証は、森林の環境保全に配慮し、地域社会の利益にかなない、経済的にも継続可能な形で生産された木材に与えられます。このFSCのマークが入った製品を買うことで、消費者は世界の森林保全を間接的に応援できる仕組みです。(WWFジャパンHPより) FSCジャパン (<https://jp.fsc.org/jp-jp>)



PEFC認証

PEFC (Programme for the Endorsement of Forest Certification Schemes) 森林認証プログラムは、本部をスイス・ジュネーブに置く世界最大の森林認証制度。PEFCアジアプロモーションズ (<http://www.pefcasia.org>)

ジャトバ FSC® 100%

使用製品：Captain's Chair - Extempore - Romeo & Juliet

ジャトバは数多く生息し、長尺材が手に入りやすいうえに耐久性と安定性が高いため、extremisの製品に採用されています。

注意事項

使用開始時は、水が付くと赤い色素が浮き出てきます。水溶性のため、しばらくすると自然に消えますが、シミになることがありますので、すぐに水で洗い流してください。



ヘルウッド 100% PEFC®

使用製品：Anker - AMAi - Hopper - Pantagruel - Walrus

ヘルウッドは、熱処理を施すことで硬化させた木材です。アウトドア家具は紫外線や酸性雨、湿度の変動や霜、高温など様々な環境変化にさらされていますが、この熱処理により寸法安定性と防腐性を高め、南洋材に匹敵する耐久性を持たせると同時に、美しい褐色を生み出します。

注意事項

納品時オイルを塗布し納品させていただきます。日光に当たることでグレーに退色していきますが、サンディングとオイルメンテナンス後は 新品同様に戻ります。またオイルは塗布後拭き取って納品いたしますが、納品してしばらくは、雨の後などは衣類にオイルや木の成分が出て汚してしまう可能性があります。雨に濡れた後などは乾拭きなどが必要な旨、お施主様にご説明ください。



ヘルウッド FSC® 100%

使用製品：Ponts~n

FSC® (Forest Stewardship Council®, 森林管理協議会) は、木材を生産する世界の森林と、その森林から切り出された木材の流通や加工のプロセスを認証する国際機関。その認証は、森林の環境保全に配慮し、地域社会の利益にかなない、経済的にも継続可能な形で生産された木材に与えられます。このFSCのマークが入った製品を買うことで、消費者は世界の森林保全を間接的に応援できる仕組みです。(WWFジャパンHPより) FSCジャパン (<https://jp.fsc.org/jp-jp>)



ダーク・ラバーウッド/ナチュラル・ラバーウッド

使用製品：Sticks

ラバーウッドは、色味が非常に明るいうえ、縮みが少なく安定性が高いため加工が容易で、階段や家具など、多くの木製品に用いられています。

注意事項

ラバーウッドは室内用の製品に使用しているため、特別なお手入れは不要です。ダークはブラックでなくダークグレーにすることで、木目を引き立てるデザインにしています。

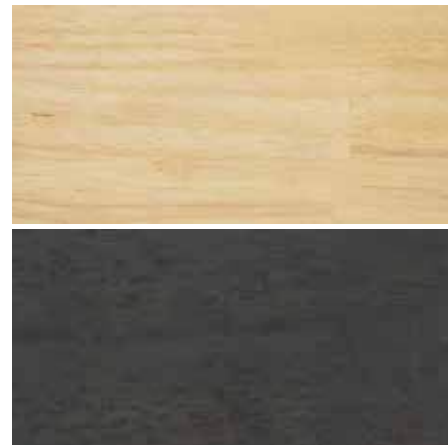

オーク

使用製品：Tiki

オーク材は、堅く重厚感があり耐久性に優れていることから家具製造、フローリング、住宅まで幅広く使用される木材です。どんな空間にも、温かい雰囲気をもたらすので、インテリアの素材として人気のある選択肢です。

注意事項

見た目を美しく保つために、頻繁にオイルメンテナンスをする必要があります。



突板 (オーク材)

使用製品：AMAI

突板 (オーク材) は、丸太を薄くスライスした板材です。丸太を最適に利用しているため製材ロスを極力抑えることができます。突板はラミネートやメラミンなどの人工素材とは異なり、一枚一枚木の自然な表情と特徴を保ち、年月や光の影響を受けて表情を変え続ける、生きた素材です。温かみと柔らかさから、多くのインテリアにフィットし、室内に温かい雰囲気をもたらします。



バンブー

使用製品：Bistro

extremisで使用している竹は、高温高压で圧縮する加工を施すことで、非常に硬く優れた耐久性を持っています。汚れや気候による影響などから保護するために、ウッドオイルで処理されています。

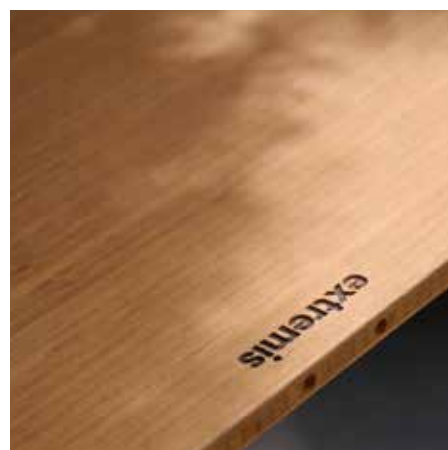

木部のオイルメンテナンスについて

How to keep your wood in shape?



当社製品の木部は、配達時点ではオイル塗布済みですが日光や雨にさらされた木部の色は徐々にシルバーグレーに変わり、表面の感触もざらついてきます。元の色をある程度維持したい場合は、半年に一度のオイルメンテナンスをお勧めします。当社が推奨するオイルは、RMCハイブリッドウッドプロテクターです。ひび割れやシミ等を防ぐ効果があります。定期的に木部表面をブラシと水で掃除することも効果的です。掃除の際には、木目を傷めないようご注意ください。また、高圧洗浄機の使用はお控え下さい。

※日本国内で使用する場合は、使用前にオイルメンテナンスを行った場合のみ補償対象となります

オイルメンテナンス手順

1

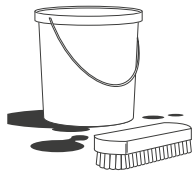

家具をブラシと水で丁寧に掃除し、乾燥させて下さい。

2

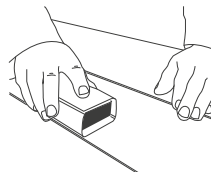

サンドペーパー(#240)をかけて下さい。

3

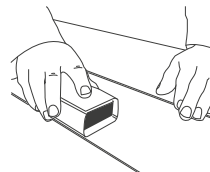

サンドペーパー(#400)をかけて下さい。

4



使用前に、オイル瓶をよく振って下さい。

5

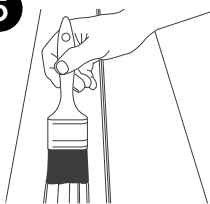

平はけを使用してオイルを塗布して下さい。

6



10分放置して下さい。

7

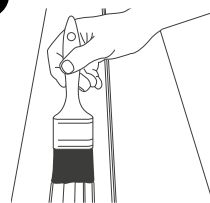

平はけを使用してオイルを塗布して下さい。

8



5分後、余分なオイルを布で拭き取って下さい。

24～36時間後には、防水効果が現れます。48時間経ってから家具をご使用ください。1ℓにつき約30㎡の処理が可能です。

オイルメンテナンスの動画はこちら

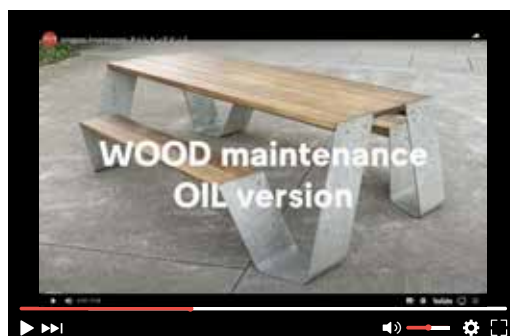

推奨オイル

RMC ハイブリッドウッドプロテクター

EN 927-6によるQUV-検査済み

EN 71-3 安全基準適合

日本代理店 株式会社ニッシンイクス

<https://www.nissin-ex.co.jp/>

アルミニウム

Aluminium

アルミニウムは、軽くて扱いやすい上、100%リサイクル可能という特徴を持っています。extremisが使用する合金は、サステナビリティの観点からバージン原料（未使用・未加工の原材料）最大でも30%です。

パウダーコーティング

使用製品：AMAi - Bistrou - Hopper - Kosmos - Picnik - Sensu - Sol+Luna

粉体塗装は粉末状の塗料を塗装する技術です。帯電した粉末塗料を金属部分に吹き付け、オーブンで加熱すると塗料が溶けて部品と結合し、塗装膜を形成します。なめらかな手触りの粉体塗装は傷に強く、頻繁な使用にも耐えられます。

注意事項

ホワイトは汚れが目立ちやすいため、こまめなお手入れをお勧めしています。



グロッシーパーウダーコーティング

使用製品：Kosmos

粉体塗装は粉末状の塗料を塗装する技術です。帯電した粉末塗料を金属部分に吹き付け、オーブンで加熱すると塗料が溶けて部品と結合し、塗装膜を形成します。なめらかな手触りの粉体塗装は傷に強く、頻繁な使用にも耐えられます。

注意事項

ホワイトは汚れが目立ちやすいため、こまめなお手入れをお勧めしています。



アルマイト加工

使用製品：Extempore - Sol+Luna shade

アルマイト加工はアルミの表面にある酸化層を厚くする加工で、これによりアルミの腐食を防ぎます。extremisはアルマイト加工を施すことで、一つの製品をより長く使い、環境への負担を減らすことにつなげています。

注意事項

ぬるま湯と中性洗剤で簡単に掃除できます。



スチール

Steel

スチールは鉄に炭素などを混ぜた合金で、引張力が高いため多くの建造物で使用されており、extremisの家具のベース材にも用いられています。ただし、酸素に触れると錆びてしまうため、extremisでは、空気との接触を断つ亜鉛メッキ、クロムを加えることで薄い皮膜を作り耐候性を高めたステンレス、錆びを仕上げとして用いた耐候性鋼を使用しています。

注意事項

スチールは、錆びる性質を持っています。表面を定期的にお手入れ・乾燥させるようにしてください。いかなる場合でも、表面に金属物を置かないでください。化学反応が起こる可能性があります。サビを見つけた場合、すぐに適切な対処をしてください。

亜鉛メッキ

使用製品：Abachus - Acacia - AMAi - Anker - Captain's Chair - Gargantua - Hopper - Inumbrina - Kosmos - Pantagruel - Ponts'n - Se nsu - Walrus

亜鉛メッキはとても優れた防錆加工です。溶かした亜鉛に金属部品を漬け込むと、鉄と亜鉛が科学反応を起こし、部品表面に亜鉛の保護層が形成されます。亜鉛メッキを施した鋼材は製品の寿命が長いうえに100%リサイクル可能です。亜鉛メッキ処理をされたextremisの製品は表面がラフな仕上げとなっているため汚れが目立ちません。新品の時には輝いて見えますが、経年とともに太陽光や雨の影響でマットな質感になります。また雨により、接合点の周辺に黒い跡を残します。

注意事項

保護層が傷ついた場合、錆の原因になるので市販の亜鉛塗料で塗り直してください。



パウダーコーティング

使用製品：AMAI - Anker - Bistrot - Captain's Chair - Marina - Pantagruel - Ponts'n - Tiki - Virus

粉体塗装は粉末状の塗料を塗装する技術です。帯電した粉末塗料を金属部分に吹き付け、オーブンで加熱すると塗料が溶けて部品と結合し、塗装膜を形成します。なめらかな手触りの粉体塗装は傷に強く、頻繁な使用にも耐えられます。

注意事項

ホワイトは汚れが目立ちやすいため、こまめなお手入れをお勧めしています。



ステンレス 316

使用製品：Abachus - Extempore - Gargantua - Hopper shade - Inumbra - Kosmos shade

ステンレスのなかでも高い品質を誇るのがAISI 316です。塩害や酸性雨など素材が劣化しやすい環境下では防錆のために定期的なお手入れが必要です。

注意事項

素材が劣化しやすい環境下では防錆のために定期的なお手入れが必要です。



ステンレス 304

使用製品：AMAi - Inumbra - Inumbrina - Kosmos parasol

製品によっては複数の高品質ステンレスを組み合わせて使用しています。塩害や酸性雨など素材が劣化しやすい環境下では防錆のために定期的なお手入れが必要です。

注意事項

市販のステンレスクリーナーやプロテクターで定期的にお手入れしてください。特に厳しい環境でご使用の場合は効果的です。



Zn-Al-Mg

使用製品：AMAi - Anker - Tiki table - Virus

Zn-Al-Mgメッキは、熔融亜鉛メッキの代用となる方法で、より複雑な形状の製品を後からコーティングするのに適しています。特殊な成分によって、過酷な環境下でも表面をしっかりと保護します。Zn-Al-Mgは熔融亜鉛メッキと同じ方法で作られますが、メッキ層には亜鉛、アルミニウム、マグネシウムなど、パウダーコーティングのベース層として最適な成分が含まれます。

注意事項

ホワイトは汚れが目立ちやすいため、こまめなお手入れをお勧めしています。



ステンレスパウダーコーティング

使用製品：Acacia - Bistrot

粉体塗装は粉末状の塗料を塗装する技術です。帯電した粉末塗料を金属部分に吹き付け、オーブンで加熱すると塗料が溶けて部品と結合し、塗装膜を形成します。なめらかな手触りの粉体塗装は傷に強く、頻繁な使用にも耐えられます。

注意事項

ホワイトは汚れが目立ちやすいため、こまめなお手入れをお勧めしています。



合成素材/樹脂材料

Composites & plastics

合成素材は、2種類以上の異なる性質の素材を合成し、性質を向上させた新素材です。プラスチックも、繊維などを合成するためこのカテゴリーに含まれます。

グラスファイバー

使用製品：Sticks

グラスファイバー強化ポリエステル樹脂は、プルトルージョン技術によって製造されます。プルトルージョン技術とは、ポリエステル樹脂の中にグラスファイバーを縦横に張り巡らせることで剛性を高める加工で、強度、耐食性、軽量性に優れています。

注意事項

ホワイトのグラスファイバーを使ったテーブルトップやベンチは定期的なお手入れを前提にお選び下さい。UVレイヤーを傷つけないように強い洗浄剤や研磨剤の入った洗剤は使用しないで下さい。グラスファイバーの繊維が表面に付く可能性があるため、設置の際は手袋を使用するか、事前に清掃して下さい。木の葉やほこり、大気汚染などによって表面に跡が付く可能性があるため、設置場所にはご配慮下さい。



グラスファイバーコーティング

使用製品：Marina

グラスファイバーコーティング (Coated fiberglass) は、グラスファイバーの表面に塗料を散布し、何重もの膜を形成する技術です。

注意事項

ホワイトのグラスファイバーを使ったテーブルトップやベンチは定期的なお手入れを前提にお選びください。水拭きをするだけで汚れが簡単に落ちます。頑固な汚れの場合はメラミンスポンジを使用することで落とすことができます。



ハイプレッシャーラミネート

使用製品：Kosmos - Pantagruel - Sol+Luna

ハイプレッシャーラミネート (HPL) は、ウッドファイバーを加えた熱硬化樹脂を高圧・高温成形したパネルです。表面は色付きの樹脂製で、電子ビームで加工されます。弾力性と張力、屈曲性、衝撃抵抗に優れています。また、耐紫外線性があり、厳しい気候条件下でも色が著しく退色することはありません。圧縮されているため表面に汚れが付着しづらく、お手入れが簡単です。

注意事項

HPL製のテーブルトップは、定期的に表面のお手入れを前提にお選び下さい。



ポリプロピレン

使用製品：Captain's Chair

ポリプロピレン(PP)は劣化しにくい素材です。プラスチックは過重がかかる場所にアルコールなどの溶剤が触れると割れが発生しますが、ポリプロピレンはこのような割れに強いです。

注意事項

ポリプロピレンは柔らかい素材で傷が付きやすいのでご注意ください。



ラバー

使用製品：Sticks

ゴムの木は幹や枝を木材として使用できるだけでなく、ゴムの供給源でもあります。スリランカで伐採し、現地で加工されたゴムベースは、extremisの製品の中で唯一、“メイドイン・ベルギー”ではない製品です。

注意事項

天然ゴムは通常薄い肌色をしています。硬化させる前にカーボン、シリカもしくはカーボンチョークを与えることでブラックに着色しています。カーボンチョークは床に跡を残すことがありますが、簡単に落とせます。



コンクリート

使用製品：Inumbra - Inumbra - Hopper shade - Kosmos shade

コンクリートは砂や砂利、水などをセメントで固めたものです。extremisのコンクリートブロックは高圧成形されているため強度があり、輸送時の衝撃にも十分に耐えられます。

注意事項

コンクリートブロックは、床固定ができない場合のみ使用してください。



ソフトデスクトップ

使用製品：AMAI

ファニチャーリノリウム (furniture linoleum) は、天然の原材料から作られた自然素材です。サスティナブル (持続可能) であり、静電気、ホコリ、汚れや指紋がつきにくいなどの機能性に優れています。洗練されたマットな質感は、ワークスペースに温かく柔らかな雰囲気をもたらしてくれます。

注意事項

インク、コーヒー、紅茶、赤ワインなどシミになるような汚れには気をつけてください。



布 & 皮革

Fabrics & leathers

extremisのファブリックは織り物またはフェルトで、防水および防汚のためにアクリルやPVC、ポリエステルなどでコーティングされています。全て屋外での使用を考慮し慎重に選ばれています。

サンブレラ®

使用製品：AMAi - Bistrou - Captain's Chair - Extempore - Gargantua - Hopper - Kosmos - Marina - Pantagruel - Sol+Luna - Tiki - Virus - Walrus

サンブレラ®はアウトドア用のクッションを作成するのに最適な素材です。色素は製造初期段階で繊維の奥に閉じ込められているので、厳しい環境下に長年さらされても色褪せません。

注意事項

サンブレラクッションやブランケットは洗濯機で洗えます（低温のみ）。ホワイトは汚れが目立ちやすいのでご注意ください。



ハイテックポリエステル

使用製品：AMAi - Inumbra - Inumbria - Hopper shade - Kosmos shade - Sol+Luna shade

ポリエステルは最も一般的な合成繊維です。そこに特殊な加工を施すことで防水性、防汚性を高めたハイテックポリエステルは、長期間美しさが保たれるので、屋外用家具、温室の日除け、ボートの防水布などの様々な場所で使用されています。

注意事項

木の葉やほこり、大気汚染などによってパラソルの表面に跡が付く可能性があるため、設置場所にはご注意ください。



ポリエステル (PUコーティング)

使用製品：Acacia

PUコーティングされたポリエステル生地は、屋外での使用に適している伸縮性のある生地です。生地は撥水機能があり、軽量で柔軟です。主にキャンプのテント、衣類、バッグバックに使用されます。ストレッチ生地の品質により、しわが発生しません。

注意事項

木の葉やほこり、大気汚染などによってパラソルの表面に跡が付く可能性があるため、設置場所にはご注意ください。



ターポリン

使用製品：Walrus

ターポリンはトラックにも使用される非常に高い耐久性を持つ素材で、どんな水分や汚れも弾きます。滑らかでウォッシュャブルなので、メンテナンスの必要は最小限です。

注意事項

木の葉やほこり、大気汚染などによってパラソルの表面に跡が付く可能性があるため、設置場所にはご配慮ください。



合成皮革

使用製品：Kosmos

コスモスに使用される合成皮革は、高級ヨットにも用いられる最高品質のものです。ナノプロファイル加工により厳しい天候や衝撃に耐えられ、既存の人工素材に比べ高い耐久性が実現されました。またお手入れは非常に簡単で、表面に付くしつこい汚れとは無縁です。ヨットやモーターボートのデッキ上の家具に使用されているほど、常に海水や太陽光にさらされる厳しい環境にも耐えられます。

注意事項

簡単に汚れを落とすことができます。ただし汚れが目立ちやすいのでご注意ください。



室内用レザー

使用製品：Kosmos

室内用のコスモスには複数のカラーの天然皮革が選べます。extremisは厳しい品質基準を満たす最高品質の素材を厳選しており、コスモスの張り地には特にキメの細かい皮革を使用しています。さらにレーザー加工でカットされるため、製造工程での廃材は最小限に抑えられています。

注意事項

屋内使用のみ。公共の場など、使用回数が高い場所には合成皮革をお勧めします。



バティライン

使用製品：Sol+Luna

バティラインシリーズは透かし編みの素材で、オフィスやホテル、レストラン、スパ、ヨット、クルーズ船などのリーディングブランドでも採用されています。

注意事項

耐性があり、美しいバティラインは、水とメラミンスポンジ清掃すれば美しいオリジナルの見栄えを簡単に取り戻すことができます。ホワイは他の素材よりも繊細ですのでご注意ください。



extremis のサステナビリティへの取り組みをまとめた2つのコンテンツ

extremis® SUSTAINABILITY SPECIAL CONTENTS

extremis サステナビリティ特設サイト

SPECIAL WEBSITE

for **extremis** SUSTAINABILITY

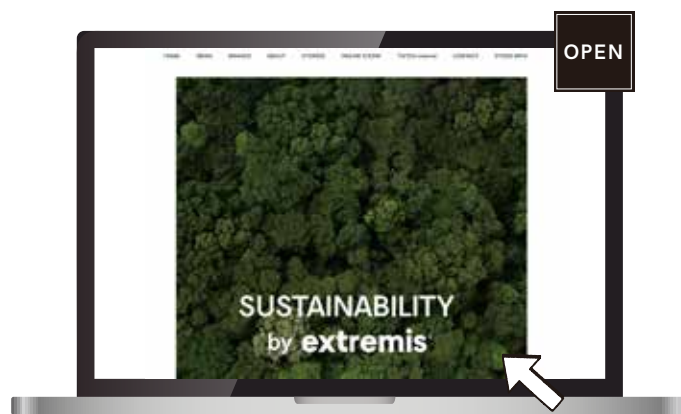

extremis サステナビリティレポート

SPECIAL REPORT

for **extremis** SUSTAINABILITY



Be the first to know

Facebook: facebook.com/extremis.be

LinkedIn: linkedin.com/company/extremis

Pinterest: pinterest.com/extremis

Instagram: instagram.com/extremis

Vimeo: vimeo.com/extremis

Youtube: youtube.com/user/EXTREMISdesign

Contact

Website www.tistou.jp

Mail info@tistou.jp

Instagram [@extremis_japan](https://instagram.com/@extremis_japan)

TISTOU HQ

〒420-0810 静岡県静岡市葵区上土2-20-14

Tel : 054-208-2239 Fax : 054-208-2255

TISTOU TOKYO

〒111-0051 東京都台東区蔵前3-7-3

Open : 火~金 12:00-18:00 ※火/水 予約制 木/金 予約不要

ご予約はこちら → Tel : 03-5829-4085



extremis